



# The study of presence of cooperatives in the stock market and over-the-counter: grounded theory

Tayybe Zohani\*

M.A. in accounting, Fafa company, Mashhad, Iran

## Article History

Received: 18 March, 2024

Revised: 29 May, 2024

Accepted: 05 June, 2024

## Keywords

Conventional cooperative companies,  
joint-stock cooperative companies,  
capital markets,  
grounded theory

## Abstract

*In terms of economic importance, cooperative companies are the most important type of business company, which has been formed so far. The entry of cooperative companies into the stock and capital market can increase the advantage of these types of companies several times. The main purpose of this research is to investigate the presence of cooperative companies in the Tehran Stock Exchange market. Based on the purpose, this research is considered as applied research and in terms of its nature, it is considered as causal research. From the point of view of the method of doing the work, it is considered as mixed research. The statistical population in the qualitative section includes 13 professors with conceptual knowledge and experts from the general administration of the cooperative, and in the quantitative section, 214 professors and managers of Mashhad cooperative companies. In order to advance the goals of the research, a paradigm model was formed by interviewing and coding. Then, using the structural equation model, the components of the paradigm model were tested in the target community. The results showed that the components of the development of the capital market in the country, the ability of cooperative companies to attract capital and the establishment of a suitable legal and financial system for cooperative companies are considered as the causal conditions for the presence of cooperatives in the capital markets. Also, the components include the transformation of cooperative companies into joint-stock cooperative companies, increasing capital to enter stock and over-the-counter markets, amending the laws related to the cooperative issue in the country's development programs, amending the laws related to the cooperative issue in the constitution, amending the policies governing the labor market. Money market and capital market, including strategies for the development of the cooperative sector, formulation of accounting standards related to public cooperative companies in order to improve reporting and financial transparency, and increase the level of technical and specialized information of cooperatives in connection with entering the capital market, among the strategies and measures in order to create Conditions for entering the capital markets are for cooperatives.*

Published by Shandiz Institute of Higher Education



## How to cite this article:

Zohani, T. (2024). The study of presence of cooperatives in the stock market and over-the-counter: grounded theory. *Novel Explorations in Computational Science and Behavioral Management*, 2(1), 103-122.

<https://doi.org/10.22034/necsbm.2024.448676.1050>

**openaccess**

## Extended Abstract

## Introduction

Cooperatives, known for their economic significance, play a pivotal role in the socio-

\* E-mail address: mary512.ir@gmail.com



economic landscape of many countries, including Iran. These entities, traditionally formed to serve the interests of their members through collaborative means, have been central to economic development and social justice. However, despite their widespread establishment, especially post-Islamic Revolution in Iran, cooperatives have largely remained absent from key financial arenas such as the stock market. The inclusion of cooperatives in the stock market can significantly enhance their capabilities, leading to increased transparency, better access to capital, and a more structured legal and financial framework. This study delves into the dynamics and challenges faced by cooperatives in entering the Tehran Stock Exchange, aiming to map out a pathway that could enable these companies to harness the benefits of the stock market effectively.

### **Methodology**

This research adopts a mixed-methods approach, combining qualitative and quantitative analyses to comprehensively address the research objectives. The qualitative aspect involves grounded theory methodology, where interviews with experts in the cooperative sector and academic professionals were conducted to develop a paradigmatic model. Thirteen participants, including faculty members and experts from the Khorasan Razavi Cooperative Directorate General, were interviewed. The interviews were analyzed through open, axial, and selective coding, allowing for the emergence of core themes and concepts related to the participation of cooperatives in the stock market. The quantitative component involved surveying 214 professors and managers from cooperatives in Mashhad, using a structured questionnaire designed based on the qualitative findings. Structural equation modeling was employed to test the relationships among the identified variables, providing empirical support to the theoretical model.

### **Result and Discussion**

The findings of this study reveal several critical factors influencing the entry of cooperatives into the stock market. Firstly, the development of the capital market, the ability of cooperatives to attract investment, and the establishment of an appropriate legal and financial system are identified as causal conditions that facilitate their market entry. The transformation of conventional cooperatives into public joint-stock companies, increasing capital to meet stock market entry requirements, and revising cooperative laws within the national development programs and the constitution emerge as strategic actions. Moreover, the study highlights the need for reforms in labor market policies, monetary market policies, and capital market regulations to better align them with the needs of cooperatives.

One of the key challenges identified is the rigid legal structure that governs cooperatives, particularly the principle of "one member, one vote," which contrasts with the share-based voting system prevalent in the stock market. This discrepancy necessitates significant legal reforms to harmonize cooperative governance with stock market requirements. Furthermore, the study underscores the importance of professional management within cooperatives, which is often lacking due to frequent changes in leadership and the absence of long-term strategic planning. The findings suggest that a stable management structure, supported by legal amendments allowing for extended management tenures, is crucial for the successful integration of cooperatives into the stock market.

The research also discusses the importance of enhancing the financial literacy and technical knowledge of cooperative managers, which is vital for navigating the complexities of the stock market. This includes the adoption of international accounting standards, transparency in financial reporting, and the development of robust internal controls. The study advocates for the establishment of specialized training programs and the creation

of networks for knowledge exchange among cooperative managers to build their capacity in these areas.

the capital market, driving economic growth and social equity in Iran.

## **Conclusion**

The inclusion of cooperatives in the stock market offers significant potential benefits, not only for the cooperatives themselves but also for the broader economy. By accessing the stock market, cooperatives can secure additional financial resources, improve their governance, and enhance their transparency, leading to increased trust and investment from the public. However, realizing these benefits requires addressing several challenges, particularly those related to legal and regulatory frameworks, management practices, and financial literacy.

This study provides a comprehensive roadmap for facilitating the entry of cooperatives into the stock market. Key recommendations include revising cooperative laws to align with stock market requirements, enhancing the financial and technical capabilities of cooperative managers, and fostering a supportive policy environment that encourages cooperative participation in the capital market. By implementing these strategies, cooperatives can not only improve their financial performance but also contribute more effectively to national economic development.

The successful integration of cooperatives into the stock market is contingent on coordinated efforts between policymakers, cooperative leaders, and financial institutions. Policymakers need to create an enabling legal and regulatory environment, while cooperative leaders must focus on professionalizing their management and financial practices. Financial institutions, on the other hand, should provide tailored financial products and services that cater to the unique needs of cooperatives. With these efforts, cooperatives can become a more dynamic and influential force in

## بررسی چگونگی حضور تعاونی‌ها در بازار بورس و فرابورس: نظریه داده بنیاد

طیبه زهانی\*

کارشناسی ارشد حسابداری، شرکت فافا، مشهد، ایران

### چکیده

شرکت‌های تعاونی از لحاظ اهمیت اقتصادی مهمترین نوع شرکت تجاری است، که تاکنون تشکیل شده است. وارد شدن شرکت‌های تعاونی به بازار بورس و سرمایه می‌تواند مزیت این نوع شرکت‌ها را چندین برابر افزایش دهد. هدف اصلی این پژوهش بررسی چگونگی حضور شرکت‌های تعاونی در بازار بورس اوراق بهادار تهران است. این پژوهش بر اساس هدف در زمره تحقیقات کاربردی و از نظر ماهیت جزو پژوهش‌های علی محسوب می‌شود. از منظر روش انجام کار جزو پژوهش‌های آمیخته محسوب می‌شود. جامعه آماری در بخش کیفی شامل اساتید دارای شناخت مفهومی و خبرگان اداره کل تعاون شامل ۱۳ نفر و در بخش کمی ۲۱۴ نفر از اساتید و مدیران شرکت‌های تعاونی شهر مشهد است. به منظور پیشبرد اهداف پژوهش مدل پارادایمی با انجام مصاحبه و گذراری شکل گرفت. سپس با استفاده از مدل معادلات ساختاری مولفه‌های مدل پارادایمی در جامعه هدف مورد آزمون قرار گرفت. نتایج نشان داد که مولفه‌های توسعه بازار سرمایه در کشور، توانایی شرکت‌های تعاونی در جذب سرمایه و استقرار نظام حقوقی و مالی مناسب برای شرکت‌های تعاونی از شرایط علی حضور تعاونی‌ها در بازارهای سرمایه محسوب می‌شوند. همچنین مولفه‌هایی شامل تبدیل شرکت‌های تعاونی به شرکت‌های تعاونی سهام عام، افزایش سرمایه برای ورود به بازارهای بورس و فرابورس، اصلاح قوانین مربوط به مسئله تعاونی در برنامه‌های توسعه کشور، اصلاح قوانین مربوط به مسئله تعاونی در قانون اساسی، اصلاح سیاست‌های ناظر بر بازار کار، بازار پولی و بازار سرمایه از جمله راهبردهای توسعه بخش تعاون، تدوین استانداردهای حسابداری مرتبط با شرکت‌های تعاونی سهامی عام به منظور بهبود گزارشگری و شفافیت مالی و افزایش سطح اطلاعات فنی و تخصصی تعاونی‌ها در ارتباط با ورود به بازار سرمایه از راهبردها و اقدامات به منظور ایجاد شرایط ورود به بازارهای سرمایه برای تعاونی‌ها است.

### سابقه مقاله:

تاریخ دریافت: ۱۴۰۲/۱۲/۲۸

تاریخ بازنگری: ۱۴۰۳/۰۳/۰۹

تاریخ پذیرش: ۱۴۰۳/۰۳/۱۶

### کلیدواژه‌ها:

شرکت‌های تعاونی متعارف

شرکت‌های تعاونی سهامی عام

بازارهای سرمایه

نظریه داده بنیاد

Published by Shandiz Institute of Higher Education

استناد به مقاله:

زهانی، طیبه (۱۴۰۳). بررسی چگونگی حضور تعاونی‌ها در بازار بورس و فرابورس: نظریه داده بنیاد. کاوش‌های نوین در علوم محاسباتی و مدیریت رفتاری، ۱۲(۱)، ۱۰۳-۱۲۲.



<https://necsbm.shandiz.ac.ir>

 <https://doi.org/10.22034/necsbm.2024.448676.1050>

openaccess

حوزه‌ها و بازارهای مختلفی فعالیت خود را ادامه می‌دهند. از جمله مهمترین و رایج‌ترین نوع شرکت‌هایی که در ایران در حال فعالیت می‌باشند شرکت‌های تعاونی<sup>۱</sup> می‌باشد. شرکت تعاونی شرکتی است که، معمولاً بین اشخاص حقیقی، برای فعالیت در امور مربوط

### ۱. مقدمه

امروزه در کشور ایران انواع و اقسام شرکت‌ها در حال فعالیت هستند. این شرکت‌ها بر اساس نوع مالکیت شرکت و نوع فعالیتی که دارند به دسته‌های مختلفی طبقه‌بندی می‌شوند. شرکت‌ها در

<sup>۱</sup> Cooperatives

راهکارهای کاربردی و عملی بتوان بهبود و تسهیل در این فرایند را شاهد بود.

ورود شرکت‌های تعاونی به بورس و فرابورس باعث ایجاد یک تحول مهم در ساختار شرکت می‌شود. تمام این دلایلی که ذکر شد باعث می‌شود مسئولان و سیاست‌گذاران و حتی مالکان شرکت‌ها به این جمع‌بندی برسند که یکی از مهمترین نیازهای روز شرکت‌ها، ورود آن‌ها به بازار سرمایه است تا به این واسطه شرکت‌ها در بازار کنونی کشور به فعالیت بهتر بپردازد (فرگوسن<sup>۲</sup>، ۲۰۱۸). در این مرحله، شرکت‌ها باید شرایط لازم برای ورود به بازار سرمایه را داشته باشند یا به دست آورند. با وجود اینکه بررسی شدن برای بنگاه‌های اقتصادی مزایای بسیاری نظیر تامین مالی آسان‌تر، کسب اعتبار و معافیت‌های مالیاتی دارد، ورود شرکت‌های جدید از صنایع مختلف، جذابیت سرمایه‌گذاری در بورس را افزایش می‌دهد و در نهایت منجر به بالا رفتن اعتماد مردم به این بازار می‌شود. ورود شرکت‌های تعاونی به بازار بورس و فرابورس نه تنها برای این شرکت‌ها بسیار مناسب است و چشم اندازه آینده فعالیت‌های اقتصادی آن‌ها را به نوعی تضمین می‌کند. با این حال، برای خود بازار بورس و فرابورس هم از اهمیت و مزیت‌های زیادی برخوردار است و سبب ایجاد تحرک و پویایی در این بازار می‌شود (هول کیو<sup>۳</sup>، ۲۰۰۹). بنابراین این اقدام یک عمل بسیار مناسب و ایده‌آل برای دو طرف می‌باشد که می‌تواند از مزایای آن بهره‌مند شوند. این نکته اهمیت موضوع تحقیق حاضر را نشان می‌دهد و میزان کاربردی بودن آن را نشان می‌دهد. با این وجود و علی‌رغم همه مزیت‌ها و اهمیتی که این موضوع دارد، باید بیان نمود که امروزه برای بسیاری از مدیران و صاحبان بنگاه‌های اقتصادی بزرگ که می‌خواهند بررسی شوند مشکل نحوه ورود به این بازار و بهره‌مندی از آن وجود دارد. از این رو؛ مساله اصلی پژوهش به این صورت شکل می‌گیرد که نحوه و چگونگی ورود شرکت‌های تعاونی به بازار بورس و فرابورس از نظر خبرگان این حوزه و ارائه راه‌کارها و پیشنهادهای کاربردی و مفید به چه صورت است؟

## ۲. ادبیات نظری و پیشینه تحقیق

### ۲.۱. انواع شرکت‌های تعاونی در ایران

شرکت‌های تعاونی را بر اساس ملاک‌های مختلفی می‌توان تقسیم‌بندی نمود. انواع تعاونی‌ها از دیدگاه قانون اساسی و قانون تعاون

به تولید و توزیع، در جهت اهداف مطرح در قانون بخش تعاونی، تشکیل می‌شود. هدف اصلی این شرکت‌ها کمک به بهبود وضع اقتصادی و رفاه شرکاء و تأمین حوائج و نیازمندی‌های مخصوص آن‌ها است. با وجود این که بعد از انقلاب اسلامی شرکت‌های تعاونی در ایران رشد بسیاری داشته‌اند. ولی این شرکت‌ها هنوز در بسیاری از عرصه‌ها فعال نیستند و یا امکان فعالیت ندارند. یکی از حوزه‌هایی که این شرکت‌ها امروزه می‌توانند وارد آن شوند و در این حوزه فعالیت و رشد داشته باشند بازار بورس و فرابورس است. بررسی شدن شرکت‌ها مزیت‌های فراوانی را برای آن‌ها فراهم می‌آورد (منزانی و همکاران<sup>۱</sup>، ۲۰۱۰).

تحولات و فراز و نشیب‌های اجتماعی و اقتصادی کشورمان، طی دهه‌های گذشته، قانون‌های شرکت‌های تعاونی پس از اولین مصوبه خود، بارها خود را در معرض آزمون‌های مردمی و اجتماعی قرار داده است تا اهداف نهضت تعاون یعنی تحقق عدالت، رعایت انصاف، افزایش سطح اشتغال، سرآمدی به عنوان الگوی اقتصادی و شتاب بخشیدن بر رشد اقتصاد ملی را محقق نماید. با عنایت به قانون اساسی و ورود بخش تعاون به عرصه رقابت اصل ۴۴ به عنوان یکی از سه رکن اقتصادی کشور، بالطبع قانون تعاون جمهوری اسلامی ایران وظیفه سنگینی بر دوش دارد. اما هنوز ورود شرکت‌های تعاونی به حوزه بازار بورس و فرابورس با مشکلات فراوانی روبرو است. از این رو، این پژوهش در تلاش است تا نحوه و چگونگی ورود شرکت‌های تعاونی در بازار بورس و فرابورس را مورد تحلیل و بررسی قرار دهد تا به این شکل بتوان مسیر ورود شرکت‌های تعاونی را به بازارهای بورس و فرابورس تا حدی هموار نمود (شهبازی، ۱۳۹۱).

اهمیت پژوهش از دو جنبه مهم قابل بررسی است. اولاً تعاونی‌ها به عنوان یکی از نهادهای اقتصادی مهم و موثر در اقتصادکشورها نقش بسیار مهم در توسعه اقتصادی و ایجاد اشتغال دارند. بنابراین بررسی حضور آن‌ها در بازار بورس و فرابورس از اهمیت ویژه‌ای برخوردار است. زیرا این امر می‌تواند بهبود عملکرد مالی و اقتصادی تعاونی‌ها را تسهیل کرده و از طریق جذب سرمایه فرصت‌های جدیدی را برای رشد و توسعه آن‌ها فراهم آورد. دوماً این پژوهش می‌تواند به عنوان یک راهنمای عملی برای سیاست‌گذاران، مدیران تعاونی و سرمایه‌گذاران در جهت ارتقاء حضور تعاونی‌ها در بازار بورس و فرابورس عمل کند و با توجه به ارائه

<sup>2</sup> Ferguson  
<sup>3</sup> Hovelaque

<sup>1</sup> Menzani et al.

۶. در شرکت تعاونی سهامی عام، هر شخص فقط یک حق رای دارد.

سقف تملک در شرکت‌های تعاونی سهامی عام برای اشخاص حقیقی ۵٪، برای تعاونی‌های فراگیر ملی و شرکت‌های تعاونی سهامی عام ۱۰٪ است.

در شرکت‌های سهامی عام، سرمایه شرکت عمدتاً توسط مردم تأمین می‌شود. برهمن اساس تعدادی که اصطلاحاً به آن‌ها هیئت موسس یا موسسین می‌گویند، می‌بایست حداقل بیست درصد سرمایه شرکت را خود تعهد نموده و سی و پنج درصد مبلغ تعهد شده را در حسابی به نام شرکت در حال تاسیس نزد یکی از بانک‌ها واریز نمایند و سپس مجوز لازم را از سازمان بورس و اوراق بهادار و مجوز اعلامیه پذیره نویسی را از اداره ثبت شرکت‌ها اخذ نمایند. در صورتی که سرمایه شرکت‌های تعاونی سهامی عام کمتر از ۱۰ میلیارد ریال باشد از ثبت نزد سازمان بورس اوراق بهادار معاف می‌باشند.

### ۳.۲. مزیت‌ها و ویژگی‌های شرکت تعاونی سهامی عام

این شرکت‌ها، بیشترین مزایا را در مقایسه با شرکت‌های دیگر (تعاونی و غیرتعاونی) دارا می‌باشد. علاوه بر این که از مزایای قانون تجارت استفاده می‌نماید، از مزایای مربوط به شرکت‌های تعاونی نیز استفاده می‌نماید، که این مزایا به شرح ذیل می‌باشند:

- درآمد مشمول مالیات ابرازی تعاونی‌ها، مشمول ۲۵ درصد تخفیف می‌باشد.
- در کلیه مواردی که دولت برای حمایت از بخش غیردولتی مشوق‌هایی را - به جز مالیات‌ها - ارائه می‌کند، این حمایت برای تعاونی‌ها بیست درصد بیش از بخش غیرتعاونی خواهد بود.
- تخفیف حق بیمه سهم کارفرما، برای اعضای شاغل در هر تعاونی به میزان بیست درصد.
- حمایت بانک توسعه تعاون، از شرکت‌های تعاونی به عنوان بانک تخصصی بخش تعاونی و اعطای تسهیلات بانکی.
- ارائه مشاوره، کمک به ارتقای بهره‌وری، آموزش کارآفرینی، مهارت، کارآموزی به صورت رایگان.
- پرداخت یارانه سود تسهیلات بانکی و سایر هزینه‌های سرمایه‌گذاری اولیه برای راه‌اندازی شرکت تعاونی.
- کلیه اشخاص اعم از حقیقی و حقوقی می‌توانند سهامدار تعاونی سهامی عام گردند، حتی محجورین و افراد زیر

به دو نوع تعاونی تولید و توزیع تقسیم شده است. علاوه بر تقسیم‌بندی ارائه شده قانون اساسی و قانون بخش تعاونی، می‌توان شرکت‌های تعاونی را از جهات دیگر از جمله؛ از نظر عضویت و از نظر موضوعی تقسیم‌بندی کرد. شرکت‌های تعاونی به لحاظ قبول عضویت و تعداد اعضاء در دو گروه قرار می‌گیرند: شرکت‌های تعاونی عام، شرکت‌های تعاونی خاص. شرکت تعاونی عام، شرکتی است که عضویت در آن برای همه افراد آزاد باشد و مؤسسين شرکت باید برای تأمین قسمتی از سرمایه اولیه و یا افزایش سرمایه شرکت سهام آن را به عموم عرضه نمایند. شرکت تعاونی خاص شرکتی است که عضویت در آن منحصرأً برای گروه‌های خاص از قبیل کارگران، کارمندان، کشاورزان، دانشجویان، ایثارگران، زنان، مشاغل خاص و نظایر این‌ها آزاد باشد.

نوع دیگری از شرکت‌های تعاونی، شرکت‌های تعاونی سهامی عام هستند که با رعایت بند ۹ ماده «۱» و در چارچوب محدودیت‌های مندرج در ماده «۱۲» قانون اصلاح موادی از قانون برنامه چهارم توسعه اقتصادی، اجتماعی و فرهنگی جمهوری اسلامی ایران و اجرای سیاست‌های کلی اصل چهل و چهارم قانون اساسی، با اخذ مجوز از وزارت تعاون ایجاد می‌شوند. به عبارتی دیگر، شرکت تعاونی سهامی عام، نوعی شرکت سهامی عام است که با رعایت قانون تجارت و محدودیت‌های مندرج در قانون فوق‌الذکر تشکیل شده باشد.

### ۲.۲. اوصاف خاص شرکت‌های تعاونی سهامی عام

شرکت‌های تعاونی سهامی عام که به موجب قانون اجرای سیاست‌های کلی اصل ۴۴ ق. ا پیش‌بینی شده‌اند، دارای اوصاف ذیلند: (مواد ۱، ۵ و ۱۲ قانون اجرای سیاست‌های کلی اصل ۴۴ ق. ا).

۱. نوعی شرکت سهامی عام است که با رعایت قانون تجارت و محدودیت‌های مذکور در قانون اجرای سیاست‌های کلی اصل ۴۴ ق. ا تشکیل می‌شود.
۲. کلیه سهام آن، بانام بوده و تملک یا نقل و انتقال آن منوط به ثبت در دفتر سهام شرکت است.
۳. سهامداران نهایتاً می‌توانند تا سقف سهام مقرر در اساسنامه را به تشخیص هیات مدیره دارا باشند. هر توافقی برخلاف این حکم، باطل و بلااثر خواهد بود.
۴. شرکت‌های تعاونی سهامی عام می‌توانند به عضویت اتاق‌های تعاون درآیند.
۵. بانک‌های خصوصی و موسسات مالی و اعتباری باید لزوماً در قالب شرکت سهامی عام یا شرکت تعاونی سهامی عام تشکیل شوند.

نمی‌توانند وارد بورس شوند این مشکل سبب شده که ورود به بورس برای این شرکت‌ها متوقف شود. درباره امکان خرید و فروش سهام عدالت از طریق شرکت‌های تعاونی سهام عدالت در بورس، با توجه به نامشخص بودن گزارش‌های مالی تعدادی از این شرکت‌ها به نظر می‌رسد، که هنوز ورود این شرکت‌ها به بورس جای تأمل دارد، چرا که شکل‌گیری مدیریت حرفه‌ای در این شرکت‌ها نیازمند صرف مدت زمان زیادی بوده و از طرفی همه سهامداران این شرکت‌ها دارای اطلاعات کاملی در مورد ارزش برگه سهام، مزایا و معایب آن در بورس نیستند و بنابراین باید تا شکل‌گیری این شرکت‌ها در بازار کمی صبر کرد. در عرصه اقتصادی امروز کشور، حضور بخش تعاون در کنار بخش خصوصی غیرقابل انکار است، بنابراین مذاکراتی مبنی بر تشکیل یک بورس جداگانه برای تعاونی‌ها صورت گرفته که در صورت تحقق این امر، بورس تعاونی باید با معیارها و شاخص‌های اقتصاد ملی ایران انطباق داشته باشد و ملزومات آن نیز باید فراهم شود. در هر صورت با توجه به ساز و کارهای مصوب قانونی مسئولان امر به این نتیجه رسیده‌اند که بخش تعاون به عنوان رکن دوم اقتصاد کشور باید در بورس دارای جایگاه باشد و سازمان بورس نیز ملزم به ایجاد زیرساخت‌های اجرایی این تدبیر قانونی است.

- ساختار شرکت‌های تعاونی به عنوان مانعی جهت ورود این شرکت‌ها به بورس موثر می‌باشد.
- عدم شکل‌گیری مدیریت حرفه‌ای در شرکت‌های تعاونی به عنوان مانعی جهت ورود این شرکت‌ها به بورس موثر می‌باشد.
- دموکراسی حاکم بر برخورداری حق رأی یکسان برای سهامداران به عنوان مانعی جهت ورود این شرکت‌ها به بورس موثر می‌باشد.
- نرم‌افزار نامناسب بورس به عنوان مانعی جهت ورود این شرکت‌ها به بورس موثر می‌باشد.
- عدم قابلیت راحت تبدیل تعاونی‌ها به شرکت‌های سهامی عام به‌عنوان مانعی جهت ورود این شرکت‌ها به بورس موثر می‌باشد.
- مباحث فنی مرتبط با شیوه کار فروش سهام تعاونی‌ها با شرکت‌های سهامی خاص و عام به عنوان مانعی جهت ورود این شرکت‌ها به بورس موثر می‌باشد.
- ایرادهای قانونی و لزوم تغییر ماهیت تعاونی‌ها به عنوان مانعی جهت ورود این شرکت‌ها به بورس موثر می‌باشد.

۱۸ سال نیز از طریق «ولی قانونی» خود می‌توانند سهامدار این تعاونی باشند.

حداکثر سهم هر شخص حقیقی و حقوقی در زمان تاسیس و طول فعالیت در شرکت تعاونی سهامی عام بر اساس جدول ۱ است.

جدول ۱- میزان تملک سهام در تعاونی سهامی عام

ماهیت	میزان سهام تحت تملک
شخص حقیقی	۰/۵ درصد سرمایه
شخص حقوقی	۱۰ درصد سرمایه
شخص حقوقی که تعاونی سهامی عام یا فراگیر ملی است	۲۰ درصد سرمایه
شخص حقوقی دولتی و یا مجموع آنها در مناطق کمتر توسعه یافته	۴۹ درصد سرمایه
شخص حقوقی دولتی و یا مجموع آنها در سایر مناطق	۲۰ درصد سرمایه
مؤسسه عمومی غیر دولتی	۲۰ درصد سرمایه
مجموع مؤسسات عمومی غیردولتی	۴۹ درصد سرمایه
مجموع شرکت‌های دولتی و مؤسسات عمومی غیردولتی	۴۹ درصد سرمایه

منبع: قانون اجرای سیاست‌های کلی اصل چهل و چهارم (۴۴) قانون اساسی اصلاحی (۱۳۹۷.۳.۲۲)

#### ۴.۲. سدهای بورس در برابر تعاونی‌ها

هرچند براساس قوانین بورس و تجارت شرکت‌های سهامی عام می‌توانند در بورس پذیرفته شوند، اما تعاونی‌ها برای ورود به بورس دارای محدودیت‌های خاص هستند. علاوه بر این امر محدودیت‌هایی نیز در مالکیت سهام تعاونی‌ها وجود دارد، به نحوی که نقل و انتقال سهام باید با تصویب هیات مدیره انجام شود، که این امر حضور آن‌ها را در بورس با مشکل مواجه می‌کند. براساس قانون، تعاونی‌ها بخش مهمی از اقتصاد کشور هستند، که در همه شعبات اقتصادی مانند بورس می‌توانند فعالیت کنند و نمی‌توان بخش مهمی از اقتصاد را از دیگر بخش‌ها جدا نگه داشت. نکته دومی که در مسائل قانونی محرز است این‌که، دولت باید زمینه حضور تعاونی‌های سهامی عام را در بورس فراهم کند به نحوی که سلیقه نمی‌تواند در آن وارد شود. از طرفی سازمان خصوصی‌سازی و سازمان اوراق بهادار معتقد است که ورود سهام به بورس نباید با محدودیت همراه باشد، شرکت‌های تعاونی محدودیت‌هایی را برای سهامداران خود در قانون اصل ۴۴ سهام عام ایجاد کرده است، با این محدودیت‌ها و قانون فعلی بورس، شرکت‌های سرمایه‌گذاری استانی اگر در قالب تعاونی حضور یابند،

به عبارتی، متغیر اقتصادی بهره‌وری متاثر از شرایط اجتماعی از جمله سرمایه اجتماعی اعضا است.

**تقوا و همکاران (۱۴۰۰)**، در پژوهشی تحت عنوان بررسی عوامل تاثیرگذار در تأمین مالی تعاونی‌های سهامی سرمایه‌گذار (مورد مطالعه: گروه تعاونی پیشگامان کویر یزد)؛ به پاسخگویی به این پرسش بوده است که چه معیارهایی برای سرمایه‌گذاری در تعاونی اهمیت بیشتری دارد. این پژوهش ضمن بررسی نقاط قوت و ضعف الگوهای مرسوم تأمین مالی مدنظر را با تحلیل داده‌های نمونه آماری با متغیر کمی و کیفی براساس نظریه داده بنیاد بررسی می‌کند. متغیرهای کمی در جامعه آماری ۳۸ هزار نفری و نمونه گیری ۳۸۰ پرسشنامه و متغیرهای کیفی بر اساس مصاحبه ژرفنگر با تعدادی از خبرگان حوزه تعاون با سابقه بیش از سه سال است. یافته‌های پژوهش نشان داد که عوامل اقتصادی و اجتماعی بیشترین تأثیر را در انباشت سرمایه در تعاونی‌ها دارند و این الگوی تأمین مالی با توجه به هزینه کمتر و مزایای اجتماعی آن، راهکاری مناسب برای تأمین مالی طرح‌های زیرساختی است.

## ۲.۶. پیشینه پژوهش‌های خارجی

**بنویدس<sup>۱</sup> و ارنهارد<sup>۲</sup> (۲۰۲۱)**، در پژوهشی احیا موسسات تعاونی بررسی کردند. آن‌ها در این بررسی افزایش علاقه به شرکت‌های اجتماعی و ایجاد توازن بین منافع اجتماعی و اقتصادی آن‌ها منجر به افزایش علاقه به شرکت تعاونی شده است را بررسی نمودند. در تحقیق آن‌ها افزایش علاقه به شرکت‌های اجتماعی و ایجاد توازن بین منافع اجتماعی و اقتصادی آن‌ها، که منجر به افزایش علاقه به تعاونی‌ها شده است که اغلب به‌عنوان نوع خاصی از شرکت‌های اجتماعی دیده می‌شود. با این حال، از منظر سازمانی، این علاقه مجدد هم محدود و هم در زمینه‌های مختلف پراکنده بوده است. بررسی آن‌ها موضوعات جاری در ادبیات جریان اصلی سازمانی را ادغام و ترکیب کردند و تعدادی راه‌کار برای تحقیقات آینده فراهم آوردند.

**ایزابیل سازگیل و همکاران<sup>۳</sup> (۲۰۲۱)**، در مقاله‌ای با عنوان تعاونی‌ها و سرمایه اجتماعی: مروری بر ادبیات روایی و دستورالعمل برای تحقیقات آینده مورد واکاوی قرار دادند. هدف این مقاله ارائه روابط بین تعاونی‌ها و سرمایه اجتماعی است. چگونگی ایجاد سرمایه اجتماعی داخلی توسط تعاونی‌ها و گسترش آن در داخل بررسی شد. یافته‌ها نشان داد عدم اعتماد، روابط متقابل، شفافیت و سایر مؤلفه‌های سرمایه اجتماعی می‌تواند منجر به شکست تعاونی شود.

○ **ابهام‌وایرادهای وارده** به خریدوفروش سهام شرکت‌های تعاونی، به‌عنوان مانعی جهت ورود این شرکت‌ها به بورس موثر می‌باشد.

○ **عدم هماهنگی و همکاری مناسب** میان وزارت تعاون و سازمان بورس، به‌عنوان مانعی جهت ورود این شرکت‌ها به بورس موثر می‌باشد.

○ **عدم شفافیت مالی** شرکت‌های تعاونی متناسب با استانداردهای مالی بورس، به‌عنوان مانعی جهت ورود این شرکت‌ها به بورس موثر است (جفره، ۱۳۹۱).

فرهنگ‌سازی و پرورش مدیران کارا و مشارکت تعاونی‌ها در بخش‌های اقتصادی از جمله بورس از مهمترین مؤلفه‌ها برای توسعه بخش تعاون به شمار می‌رود. در شرایط فعلی استنباط عمومی جامعه از شرکت‌های تعاونی تنها بهره‌مندی از کالاهای یارانه‌ای و کمک دولت است و چون ممکن است برخی موارد به این یارانه‌ها دسترسی پیدا نکنند فکر می‌کنند، شرکت‌های تعاونی فلسفه و ماهیت وجودی خود را از دست داده یا بتدریج از دست می‌دهند. یکی از علل ناکامی بسیاری از شرکت‌های تعاونی، نبود فرهنگ تعاون است و این به ناهنجاری‌های تاریخی برمی‌گردد. متأسفانه با وجود فرهنگ تعاون در اعتقادات اسلامی، کارگروهی در جامعه ایران خیلی پایین است (جفره، ۱۳۹۱).

## ۲.۵. پیشینه پژوهش‌های داخلی

**فیض‌آبادی و همکاران (۱۴۰۲)**، در مطالعه‌ای با نام بررسی نقش تعاونی‌ها در باز تولید سرمایه اجتماعی و تأثیر آن بر بهره‌وری؛ به بررسی نقش تعاونی‌ها در بازتولید سرمایه اجتماعی و تأثیر آن بر بهره‌وری اعضای تعاونی در جامعه پرداختند. برای این منظور وضعیت سرمایه اجتماعی قبل و بعد از عضویت در تعاونی و همچنین بهره‌وری ۳۴۰ نفر از اعضای ۸۵ شرکت تعاونی فعال شهرستان بجنورد با روش پیمایشی بررسی کردند. یافته‌های این تحقیق نشان داد بعد از عضویت در تعاونی همه ابعاد سرمایه اجتماعی افزایش یافته، به گونه‌ای که سرمایه اجتماعی کل پاسخگویان ۱۸/۳ درصد رشد داشته است. همچنین ۹۰/۶ درصد پاسخگویان بعد از عضویت با افزایش سرمایه اجتماعی روبه‌رو بوده‌اند. علاوه بر این یافته‌ها، نتایج این تحقیق نشان داد هر عضو در سمت‌های مدیریتی فعال‌تر حضور داشته و سرمایه اجتماعی بالاتری دارد. در خصوص ارتباط بین سرمایه اجتماعی با میزان بهره‌وری، نتایج تحقیق حاکی از این است که هر چه سرمایه اجتماعی اعضا بالاتر باشد میزان بهره‌وری آنان نیاز بیشتر است.

<sup>1</sup> Benavides

<sup>2</sup> Ehrenhard

<sup>3</sup> Saz-Gil, I. et al.

### ۳. روش‌شناسی پژوهش

پس از جمع‌آوری داده‌های مورد نیاز در دو بخش کیفی و کمی، ابتدا از روش داده بنیاد اقدام به ارائه مدل پارادایمی پژوهش خواهد شد و سپس مولفه‌های شناسایی شده به شکل پرسشنامه در اختیار جامعه هدف قرار می‌گیرد. در این مرحله فرضیه شکل می‌گیرد و با استفاده از روش معادلات ساختاری به سوالات پژوهش و فرضیه‌ها پاسخ داده می‌شود. با توجه به اینکه نظریه داده بنیاد برخاسته از داده‌ها می‌باشد بنابراین می‌تواند تبیین مناسب و مطلوبی را از نظریه‌های موجود برای مفاهیم و موقعیت‌های نامعین و نامشخص به دست دهد. همچنین این روش در عمل نسبت به ویژگی‌های فردی در یک محیط حساس می‌باشد و این مهم سبب می‌گردد تا همه پیچیدگی‌های موجود در فرآیند را بازنمایی نماید. از سوی دیگر، نظریه داده بنیاد از ماهیت خود اصلاحی<sup>۱</sup> برخوردار می‌باشد به این مفهوم که پژوهشگر براساس تحلیل یک سری داده می‌تواند سمت و سوی تحلیل سری بعدی داده‌ها را بیابد. همچنین در فرآیند تحلیل داده‌ها می‌توان به طور سیستماتیک از رویدادی به رویداد دیگر و از رویدادی به مقوله‌ای دیگر و از مقوله‌ای به مقوله‌ها و طبقه‌های دیگر توجه نمود. این موضوع نشان می‌دهد می‌توان در طول مدت تحلیل از نزدیک با داده‌ها سروکار داشت (بازرگان، ۱۴۰۰). برای شناسایی مولفه‌ها تعداد ۱۳ مصاحبه از اساتید دانشگاه و صاحب‌نظر در اداره کل تعاون خراسان رضوی انتخاب شدند و تقریباً در مصاحبه‌های انجام شده پایانی، در داده‌های جمع‌آوری شده دیگر مفهوم جدیدی به داده‌های قبلی اضافه نگردید که این امر بیانگر رسیدن به نقطه اشباع نظری می‌باشد و در واقع انجام چند مصاحبه آخری برای اطمینان از رسیدن به نقطه اشباع نظری بود. در کل زمانی حدود ۴:۳۳ ساعت زمان بابت مصاحبه‌ها صرف شد یعنی بابت انجام هر مصاحبه به طور میانگین ۲۰ دقیقه زمان صرف گردید. نمونه‌ای از مصاحبه‌های انجام شده به صورت زیر است:

مصاحبه شماره ۴:

«... یک بحث اصلی در حوزه تعاونی سهامی که می‌خواهد وارد بورس شود، حق رای و اصلاح قوانین شرکت‌های تعاونی در قانون اساسی و برنامه‌های توسعه کشور هست. از وقتی که شرکت‌های تعاونی تو ایران هستند قانون هر فرد یک رای بدون توجه به تعداد سهام در شرکت‌های تعاونی برپاست که این با ساز و کار سازمان بورس اوراق بهادار تطبیق ندارد. از سالی که سیاست‌های

اصل ۴۴ مطرح شد. یک سری تعاونی نوع جدید ساختن که مشکل را حل کنن. تعاونی سهامی عام این نقیصه در شرکت‌های سهامی تعاون حل شد. متغیر بودن سهام توی اون شرکت‌ها دیده شد. شرکت‌هایی هم که الان وارد بورس شدن شرکت‌هایی هستند که از تعاونی تبدیل شدن به تعاونی سهامی عام شدند .... بحث بعدی بحث عدم ثبات مدیریت در تعاونی‌هاست. ما در تعاونی‌ها ثبات مدیریت نداریم. ولی در شرکت‌های بورسی برنامه‌ها بلند مدت است. کارهای انجام می‌شود که نتایج اش ۵ یا ۱۰ سال دیگر به دست می‌آید. در شرکت‌های تعاونی مدیریت انقدر ثبات ندارد که یک نفر بداند که در ۵ سال آینده هیئت مدیره هست یا نه! یکی دیگر از محدودیت‌ها؛ ممنوعیت مدیریت بیش از دو دوره است. فردی که بخواهد بیش از دو دوره هیئت مدیره باشد باید بیش از دو سوم آرای مجمع را کسب کند که این امور خیلی راحت نیست.....»

در جدول ۲ آمار مربوط به فراوانی کدهای باز و فرآیند ظهور مفاهیم تا مرز اشباع نظری حاصل از مصاحبه نشان داده شده است.

جدول ۲- فراوانی کدهای باز و فرآیند ظهور مفاهیم تا مرز اشباع نظری

مشارکت‌کنندگان	تعداد کدهای باز	تعداد مفاهیم	ظهور مفاهیم جدید	اصلاح مفاهیم قبلی
مشارکت‌کننده ۱	۱۳	۱۰	۸	-
مشارکت‌کننده ۲	۱۴	۱۴	۷	-
مشارکت‌کننده ۳	۱۰	۱۱	۹	-
مشارکت‌کننده ۴	۱۵	۱۰	۱۶	-
مشارکت‌کننده ۵	۱۶	۹	۷	-
مشارکت‌کننده ۶	۱۳	۱۴	۱۰	-
مشارکت‌کننده ۷	۱۹	۲۱	۶	۱
مشارکت‌کننده ۸	۲۲	۱۶	-	۱
مشارکت‌کننده ۹	۱۶	۱۱	۸	۲
مشارکت‌کننده ۱۰	۸	۶	-	-
مشارکت‌کننده ۱۱	۱۰	۸	-	-
مشارکت‌کننده ۱۲	۱۰	۶	-	-
مشارکت‌کننده ۱۳	۹	۴	-	-
جمع	۱۷۵	۱۴۰	۷۱	۴

در این پژوهش بعد از انجام مصاحبه سه کدگذاری باز، محوری و انتخابی صورت پذیرفت.

کدگذاری محوری<sup>۲</sup>: مهمترین هدف کدگذاری محوری تلاش در ایجاد رابطه بین مقوله‌های تولید شده در مرحله کدگذاری باز است.

<sup>2</sup> Axial coding

<sup>1</sup> Self-correction

حضور شرکت‌های تعاونی در بازارهای بورس و فرابورس پدیدار می‌شوند. عوامل زمینه‌ای (بستر): عوامل و شرایط ویژه‌ای هستند که قادرند راهبردهای حضور شرکت‌های تعاونی در بازارهای بورس و فرابورس را تحت تأثیر قرار دهند.

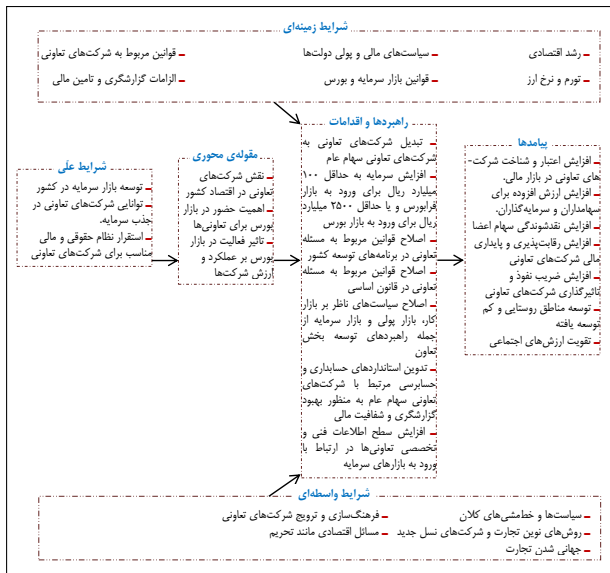

شکل ۱- مدل پارادایمی پژوهش

### ۳. ۱. آمار توصیفی

جدول ۳ ویژگی‌های مشارکت‌کنندگان پژوهش را نشان می‌دهد. همانطور که در جدول مشاهده می‌شود بیشترین فراوانی از نظر سن مربوط به رده سنی بیشتر از ۶۰ سال است که شامل ۱۰ نفر زن و ۵۰ نفر مرد است. از نظر تحصیلات، دارندگان مدرک کارشناسی و کمتر از آن بیشترین فراوانی را به خود اختصاص داده‌اند که از بین آن‌ها ۶۱ نفر زن و ۵۷ نفر مرد می‌باشند. از بُعد سابقه کار بیشترین فراوانی در قلمروی کمتر از ۱۰ سال قرار می‌گیرد که شامل ۲۰ نفر مرد و ۹۳ نفر زن می‌باشد.

جدول ۳- آمار پژوهش‌شناسی جمعیت

شرایط مشارکت‌کنندگان	تعداد		درصد فراوانی
	مرد	زن	
سن	کمتر از ۴۰ سال	۳۳	۰/۲۳
	بین ۴۰ - ۵۰ سال	۲۷	۰/۲۶
	بین ۵۰ - ۶۰ سال	۱۶	۰/۲۳
	بیشتر از ۶۰ سال	۱۰	۰/۲۸
جمع	۲۱۴	۱	
میزان تحصیلات	کارشناسی و کمتر	۶۱	۰/۵۵
	کارشناسی ارشد	۲۳	۰/۴۲
	دکتری	۲	۰/۰۳
جمع	۲۱۴	۱	
سابقه کار	کمتر از ۱۰ سال	۲۰	۰/۴۳
	بین ۱۰ - ۱۵ سال	۱۲	۰/۳۵

در گدگذاری محوری، دسته‌بندی اصلی یعنی رویداد محوری تحت عنوان پدیده شناخته می‌شود و مابقی دسته‌بندی‌ها با رویداد محوری مرتبط می‌گردند. در گدگذاری محوری مقوله‌ها بر اساس «شرایط‌علی»، «پدیده»، «زمینه»، «شرایط مداخله‌گر»، «راهبرهای کنش» و «پیامدها» تدوین می‌گردند. شرایط علی رویدادهایی هستند که باعث ایجاد و توسعه پدیده می‌شوند. زمینه به مجموعه‌ای خاص از شرایط، و شرایط مداخله‌گر به مجموعه گسترده‌تری از شرایط گفته می‌شود که پدیده در آن قرار گرفته است. راهبردهای کنش نیز به مجموعه اقدامات و پاسخ‌هایی گفته می‌شود که به عنوان نتیجه پدیده اتفاق می‌افتند و در آخر، پیامدها همان ستاده‌های ناشی از این اقدامات و پاسخ‌ها هستند (بازرگان، ۱۴۰۰).

در گدگذاری محوری گدهای باز که در مرحله قبل شناسایی گردیدند باید از طریق ادغام گدهای تکراری یا حذف مفاهیم مترادف خلاصه شوند تا از حجم انبوه تحلیل‌ها کاسته شود و در نهایت به هر دسته یک برچسب اختصاص می‌یابد. به عنوان نمونه در گدگذاری باز مصاحبه انجام شده چندین مرتبه از عبارات فشار رسانه، افکار عمومی و شبکه‌های مجازی تکرار شده که با هم ادغام گردیدند و تحت عنوان برچسب (محور) فشار رسانه نام‌گذاری گردید.

گدگذاری انتخابی<sup>۱</sup>: منظور از این گدگذاری فرآیند انتخاب مقوله اصلی و مرتبط نمودن آن با دیگر مقوله‌ها، تأیید نمودن اعتبار این روابط و پُر نمودن جاهای خالی با مقوله‌هایی است که نیازمند اصلاح و گسترش هستند. به عبارت دیگر در گدگذاری انتخابی، برچسب‌های مشخص شده در گدگذاری محوری مجدد بررسی و تحلیل می‌شوند تا مقوله‌ها بر اساس ارتباط آن‌ها در یک طبقه کلی‌تری طبقه‌بندی و دسته‌بندی شوند. شرایط علی: مقوله‌هایی هستند که مفهوم بررسی شدن شرکت‌های تعاونی را ایجاد می‌کنند و شامل توسعه بازار سرمایه در کشور، توانایی شرکت‌های تعاونی در جذب سرمایه و استقرار نظام حقوقی و مالی مناسب برای شرکت‌های تعاونی و جنبه‌های کاربردی و هنجاری (دستوری) از کار را نشان می‌دهند. شرایط واسطه‌ای: شرایط عمومی هستند که راهبردها را تحت تأثیر قرار می‌دهند. مانند سیاست‌ها و خط‌مشی‌های کلان، روش‌های نوین تجارت و شرکت - های نسل جدید، جهانی‌شدن تجارت، فرهنگ‌سازی و ترویج شرکت‌های تعاونی و مسائل و مشکلات اقتصادی مانند تحریم. راهبردها: اقدام‌ها یا تعامل‌های ویژه‌ای می‌باشند که از پدیده اصلی حاصل می‌شوند. پیامدها: نتایجی هستند که در اثر راهبردهای

<sup>1</sup> Selective coding

مدل پارادایمی ورود شرکت‌های تعاونی به بازار سرمایه	شرایط علی جهت ورود شرکت‌های تعاونی به بازارهای بورس و فرابورس	۰/۵۲۸۴	۰/۸۶۲۱	۰/۸۸۳۴
	مقوله‌ی محوری یعنی ورود شرکت‌ها به بورس اوراق بهادار	۰/۷۱۶۶	۰/۸۱۵۶	۰/۸۳۶۸
	راهبردها و اقدامات به منظور ورود شرکت‌های تعاونی به بازارهای بورس و فرابورس	۰/۵۴۹۱	۰/۷۲۶۵	۰/۷۸۲۰
	پیمادهای ورود شرکت‌های تعاونی به بازارهای بورس و فرابورس	۰/۷۵۱۴	۰/۷۴۹۸	۰/۷۹۳۶
	شرایط زمینه‌ای جهت ورود شرکت‌های تعاونی به بازارهای بورس و فرابورس	۰/۷۹۲۳	۰/۷۷۸۹	۰/۸۱۶۸
	شرایط واسطه‌ای در ورود شرکت‌های تعاونی به بازارهای بورس و فرابورس	۰/۸۹۲۱	۰/۷۶۰۵	۰/۸۳۲۴

### ۳.۳. تحلیل عاملی و مدل‌سازی معادلات ساختاری

در ادامه مقادیر هر یک از بارهای عاملی گویه‌های مدل پژوهش آمده است. لازم به ذکر است با توجه به اینکه بارهای عاملی بیشتر از ۰/۴ هستند مورد تایید قرار می‌گیرند. سازه شرایط علی در جدول ۶ و ضرایب استاندارد شده آن در شکل ۲ و مقادیر t-value شرایط علی در شکل ۳ آورده شده است.

جدول ۶- مقادیر بارهای عاملی مولفه‌های شرایط علی در ورود شرکت‌های تعاونی به بازارهای سرمایه

کد محوری	زیر مقوله	مقدار بحرانی	بار عاملی	P
شرایط علی در ورود شرکت‌های تعاونی به بازارهای سرمایه	E <sub>1</sub>	۷/۴۳	۰/۵۳	۰/۰۰۰۰
	E <sub>2</sub>	۸/۳۴	۰/۶۱	۰/۰۰۰۰
	E <sub>3</sub>	۱۳/۵۶	۰/۶۳	۰/۰۰۰۰

بین ۱۵ - ۲۰ سال	۸	۴۵	۵۳	۰/۲۰
بیشتر از ۲۰ سال	۱	۳	۴	۰/۰۲
جمع			۲۱۴	۱

### ۲.۳. آزمون بار تلت

آزمون بار تلت بررسی می‌کند که از نظر ریاضی چه زمان ماتریس همبستگی بین متغیرها، ماتریسی واحد (همانی) است. لازم به ذکر است اگر ماتریس واحد (همانی) وجود داشته باشد برای شناسایی ساختار (مدل عاملی) نامناسب می‌باشد. به طور کلی، ماتریس همبستگی از دو حالت زیر نمی‌تواند خارج باشد:

الف) ماتریس همبستگی بین متغیرها ماتریسی همانی یا واحد باشد: در این صورت متغیرها دارای ارتباط معناداری با هم ندارند و لذا امکان شناسایی عامل‌های جدید وجود ندارد.

ب) ماتریس همبستگی بین متغیرها ماتریسی همانی یا واحد نباشد: در این حالت متغیرها دارای ارتباط معناداری به هم هستند و تعریف عامل‌های جدید بر اساس همبستگی متغیرها وجود دارد. چنانچه سطح معناداری آزمون بار تلت کمتر از ۰/۰۵ باشد فرض وجود ماتریس واحد رد می‌شود. نتایج اجرای آزمون بار تلت و شاخص KMO به صورت جدول زیر می‌باشد.

جدول ۴- نتایج بررسی کفایت مدل و آزمون KMO

شاخص KMO	۰/۷۹۹
کای اسکوئر (Chi-Square)	۲۵۵۹/۹۵۳
درجه‌ی آزادی (df)	۱۰۳۵
سطح معناداری (sig.)	۰/۰۰۰

با توجه به اینکه شاخص KMO بیشتر از ۰/۷ می‌باشد بنابراین کفایت مدل تایید می‌گردد و داده‌ها برای تحلیل مناسب هستند. از سوی دیگر، معناداری آزمون بار تلت کمتر از ۰/۰۵ می‌باشد که نشان می‌دهد فرض ماتریس واحد (همانی) رد شده و تحلیل عاملی برای شناسایی ساختار مناسب خواهد بود.

### ۲.۳. آزمون‌های روایی و پایایی

جدول ۵ شاخص‌های ارزیابی اعتبار و پایایی مدل پارادایمی پژوهش را نشان می‌دهد.

جدول ۵- شاخص‌های ارزیابی اعتبار و پایایی مدل پارادایمی پژوهش

اعتبار همگرا	واگرا (پایایی)	مقوله‌های اصلی
AVE	الفای کرونباخ	
	پایایی ترکیبی	

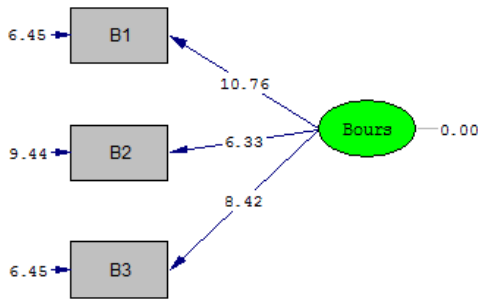

Chi-Square=33.16, df=15, P-value=0.00000, RMSEA=0.052

شکل ۵- مقادیر t-value مقوله‌ی محوری

سازه راهبردها و اقدامات در جدول ۸ و ضرایب استاندارد شده آن در شکل ۶ و مقادیر t-value راهبردها و اقدامات در شکل ۷ آورده شده است.

جدول ۸- مقادیر بارهای عاملی مولفه راهبردها و اقدامات

کد محوری	زیر مقوله	مقدار بحرانی	بار عاملی	P
راهبرد و اقدامات	R۱	۸/۹۵	۰/۵۸	۰/۰۰۰
	R۲	۱۲/۵۲	۰/۷۵	۰/۰۰۰
ورود شرکت‌های	R۳	۱۱/۴۹	۰/۷۱	۰/۰۰۰
	R۴	۱۱/۳۵	۰/۷۰	۰/۰۰۰
تعاونی به بازارهای	R۵	۱۷/۴۴	۰/۹۳	۰/۰۰۰
	R۶	۱۱/۱۰	۰/۶۹	۰/۰۰۰
سرمایه	R۷	۱۰/۰۶	۰/۶۴	۰/۰۰۰

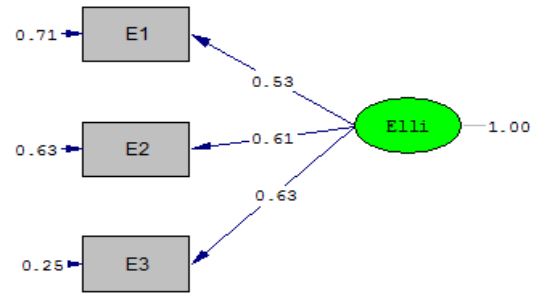

Chi-Square=30.04, df=15, P-value=0.00000, RMSEA=0.048

شکل ۲- ضرایب استاندارد شده شرایط علی

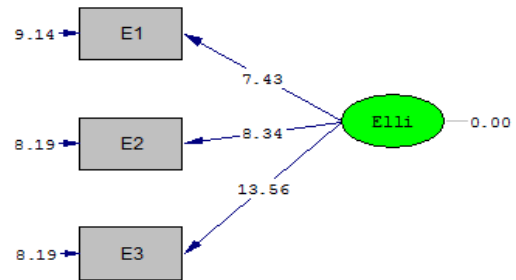

Chi-Square=30.04, df=15, P-value=0.00000, RMSEA=0.048

شکل ۳- مقادیر t-value شرایط علی

سازه مقوله محوری در جدول ۷ و ضرایب استاندارد شده آن در شکل ۴ و مقادیر t-value مقوله محوریدر شکل ۵ آورده شده است.

جدول ۷- مقادیر بارهای عاملی مولفه‌های مقوله محوری

کد محوری	زیر مقوله	مقدار بحرانی	بار عاملی	P
مقوله محوری	B1	۱۰/۷۶	۰/۹۶	۰/۰۰۰
	B2	۶/۳۳	۰/۴۷	۰/۰۰۰
	B3	۸/۴۲	۰/۶۶	۰/۰۰۰

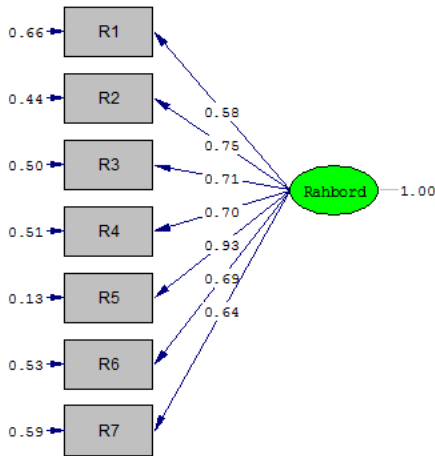

Chi-Square=28.40, df=14, P-value=0.00000, RMSEA=0.076

شکل ۶- ضرایب استاندارد شده مقوله راهبردها و اقدامات

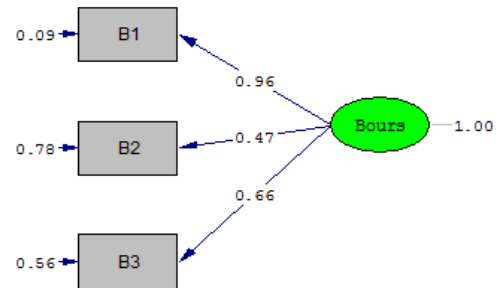

Chi-Square=33.16, df=15, P-value=0.00000, RMSEA=0.052

شکل ۴- ضرایب استاندارد شده مقوله محوری

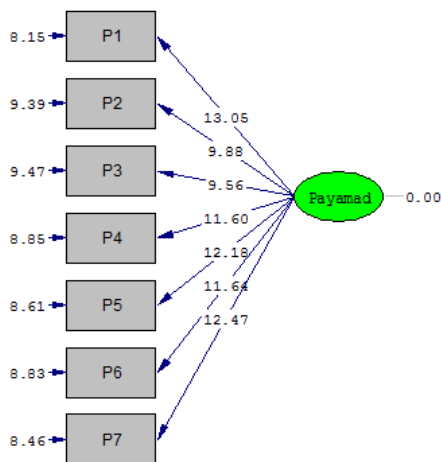

Chi-Square=26.99, df=14, P-value=0.00000, RMSEA=0.067

شکل ۹- مقادیر t-value مقوله پیامدها

سازه شرایط زمینه‌ای در جدول ۱۰ و ضرایب استاندارد شده آن در شکل ۸ و مقادیر t-value شرایط زمینه‌ای در شکل ۱۱ آورده شده است.

جدول ۱۰- مقادیر بارهای عاملی مولفه‌های شرایط زمینه‌ای

کد محوری	زیر مقوله	مقدار بحرانی	بار عاملی	P
شرایط زمینه‌ای	Z1	۸/۱۲	۰/۷۹	۰/۰۰۰
	Z2	۷/۴۲	۰/۷۴	۰/۰۰۰
	Z3	۱۱/۹۷	۰/۸۰	۰/۰۰۰
	Z4	۷/۹۴	۰/۶۸	۰/۰۰۰
	Z5	۶/۸۶	۰/۶۷	۰/۰۰۰
	Z6	۸/۷	۰/۸۳	۰/۰۰۰

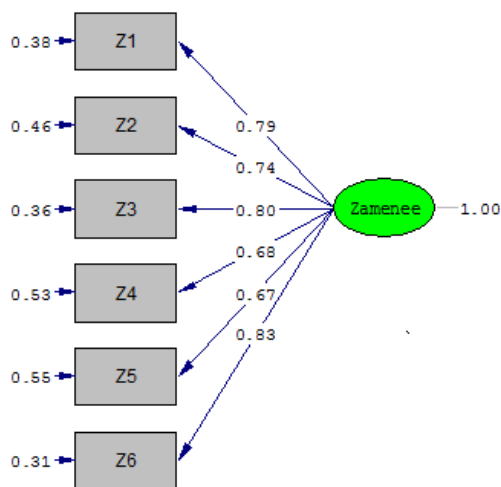

Chi-Square=41.72, df=9, P-value=0.00000, RMSEA=0.011

شکل ۱۰- ضرایب استاندارد شده مقوله‌ی شرایط زمینه‌ای

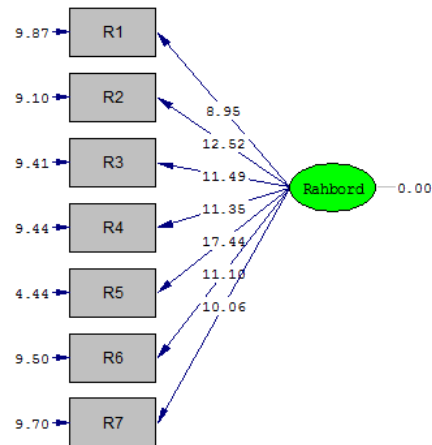

Chi-Square=28.40, df=14, P-value=0.00000, RMSEA=0.076

شکل ۷- مقادیر t-value مقوله‌ی راهبردها و اقدامات

سازه پیامدها در جدول ۹ و ضرایب استاندارد شده آن در شکل ۸ و مقادیر t-value پیامدها در شکل ۹ آورده شده است.

جدول ۹- مقادیر بارهای عاملی مولفه پیامدها

کد محوری	زیر مقوله	مقدار بحرانی	بار عاملی	P
پیامدهای ورود شرکت‌های تعاونی به بازارهای سرمایه	P1	۱۳/۰۵	۰/۷۸	۰/۰۰۰
	P2	۹/۸۸	۰/۶۴	۰/۰۰۰
	P3	۹/۵۶	۰/۶۲	۰/۰۰۰
	P4	۱۱/۶۰	۰/۷۲	۰/۰۰۰
	P5	۱۲/۱۸	۰/۷۵	۰/۰۰۰
	P6	۱۱/۶۴	۰/۷۲	۰/۰۰۰
	P7	۱۲/۴۷	۰/۷۶	۰/۰۰۰

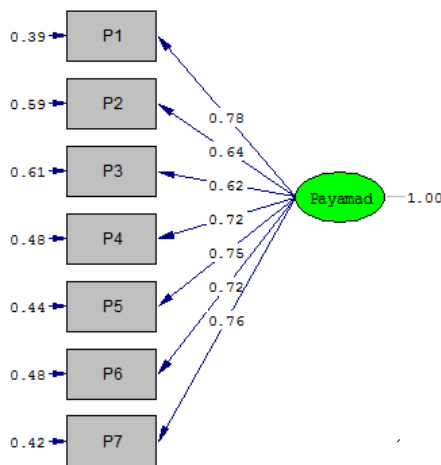

Chi-Square=26.99, df=14, P-value=0.00000, RMSEA=0.067

شکل ۸- ضرایب استاندارد شده مقوله‌ی پیامدها

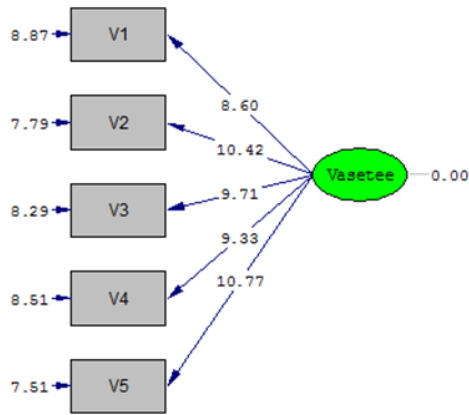

Chi-Square=12.69, df=5, P-value=0.00000, RMSEA=0.070

شکل ۱۳- مقادیر t-value مقوله‌ی شرایط واسطه‌ای

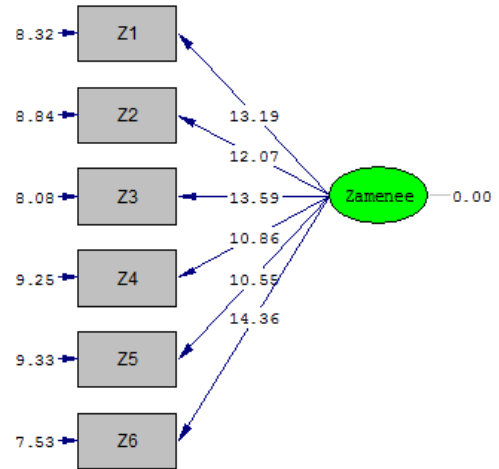

Chi-Square=41.72, df=9, P-value=0.00000, RMSEA=0.011

شکل ۱۱- مقادیر t-value مقوله‌ی شرایط زمینه‌ای

مدل پارادایمی پژوهش به صورت شکل ۱۴ و مقادیر t-value آن در شکل ۱۵ نشان داده شده است.

سازه شرایط واسطه‌ای در جدول ۱۱ و ضرایب استاندارد شده آن در شکل ۱۲ و مقادیر t-value شرایط واسطه‌ای در شکل ۱۳ آورده شده است.

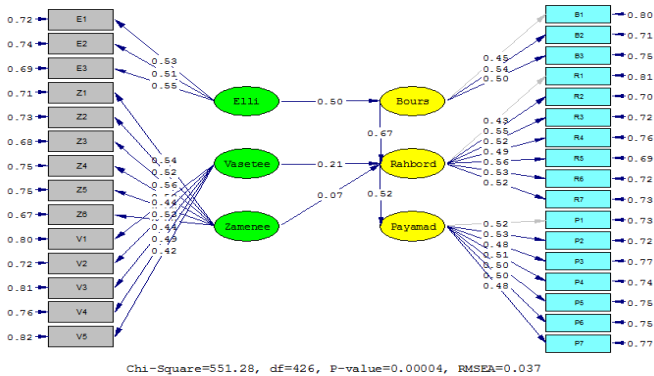

Chi-Square=551.28, df=426, P-value=0.00004, RMSEA=0.037

شکل ۱۴- ضرایب استاندارد شده مدل پارادایمی پژوهش

جدول ۱۱- مقادیر بارهای عاملی مولفه‌های شرایط واسطه‌ای

کد محوری	زیر مقوله	مقدار بحرانی	بار عاملی	P
شرایب واسطه‌ای	V1	۸/۶۰	۰/۶۰	۰/۰۰۰۰
	V2	۱۰/۴۲	۰/۷۰	۰/۰۰۰۰
	V3	۹/۷۱	۰/۶۶	۰/۰۰۰۰
	V4	۹/۳۳	۰/۶۴	۰/۰۰۰۰
	V5	۱۰/۷۷	۰/۷۲	۰/۰۰۰۰

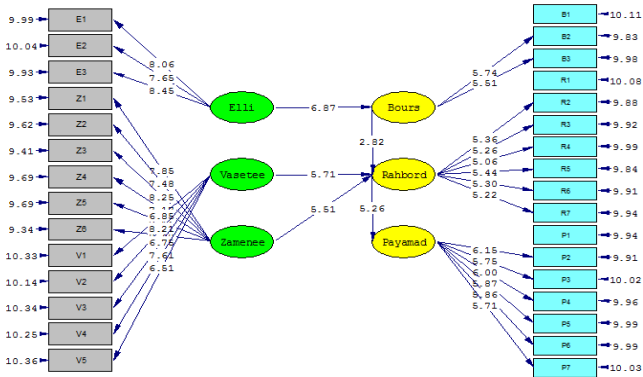

Chi-Square=551.28, df=426, P-value=0.00004, RMSEA=0.037

شکل ۱۵- مقادیر t-value مدل پارادایمی پژوهش

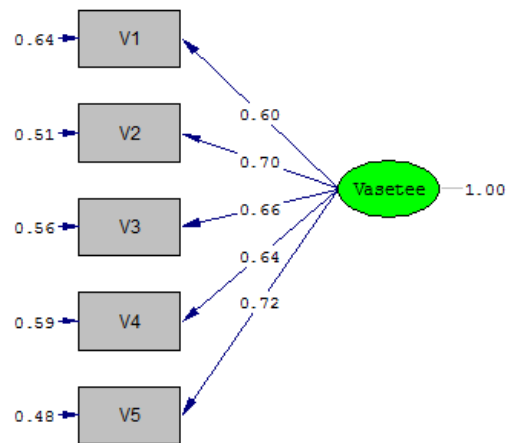

Chi-Square=12.69, df=5, P-value=0.00000, RMSEA=0.070

شکل ۱۲- ضرایب استاندارد شده مقوله‌ی شرایط واسطه‌ای

#### ۴. بحث و نتیجه گیری

حضور شرکت‌های تعاونی در بورس می‌تواند به توسعه بازار سرمایه کشور از طریق ایجاد شرایطی که برای سرمایه‌گذاران جذاب باشد کمک کند. این شرایط می‌تواند شامل افزایش شفافیت و اطمینان در بازار، افزایش اندازه بازار سهام و افزایش میزان سرمایه‌گذاری در

عنوان یک واحد اقتصادی که هدف سود جویی و عملکرد مالی ندارد بلکه خود را به عنوان یک موسسه اجتماعی با هدف خدمت رسانی به اعضا و جامعه اطراف شناخته می‌شوند. با حضور در بورس، شرکت‌های تعاونی می‌توانند نه تنها به منافع مالی خود اهمیت بدهند، بلکه می‌توانند به عنوان یک نهاد اجتماعی فعال و مؤثر در جامعه شناخته شوند. این امر می‌تواند به ارتقای سطح فرهنگ سرمایه‌گذاری و آگاهی مالی در جامعه کمک کند و به توسعه اقتصادی و اجتماعی کشور نیز یاری برساند. بنابراین، شرکت‌های تعاونی در این مدل پارادایمی به عنوان یک عامل مؤثر در تعادل بین اهداف مالی و اجتماعی و همچنین در توسعه اقتصادی و اجتماعی کشور مورد تأکید قرار می‌گیرند. این تعادل می‌تواند به حفظ پایداری و رشد دوگانه در ابعاد مالی و اجتماعی کمک کند و بهبود کلی شرایط اقتصادی و اجتماعی کشور را ترویج دهد.

اهمیت حضور در بازارهای سرمایه برای شرکت‌های تعاونی از جنبه‌های مختلفی قابل تأمل است و در مدل پارادایمی حضور شرکت‌های تعاونی در بورس اهمیت زیادی دارد. این اهمیت شامل چند جنبه است:

دسترسی به منابع مالی: با حضور در بازار سرمایه، شرکت‌های تعاونی به منابع مالی بیشتری دسترسی پیدا می‌کنند که می‌تواند به توسعه و گسترش فعالیت‌هایشان کمک کند. این منابع مالی می‌تواند از طریق فروش سهام یا صکوک شرکتی وارد شرکت شود. افزایش شفافیت و اعتبار: حضور در بازار سرمایه به شرکت‌های تعاونی فرصتی برای افزایش شفافیت و اعتبار مالی می‌دهد. انتشار گزارش‌ها و اطلاعات مالی منظم به ارتقای اعتماد سرمایه‌گذاران و عموم مردم به شرکت‌ها کمک می‌کند.

ارزش‌آفرینی برای اعضا: حضور در بازار سرمایه به شرکت‌های تعاونی فرصتی را برای ارزش‌آفرینی برای اعضا و سهامداران فراهم می‌کند. افزایش ارزش سهام و توزیع سود به سهامداران از اهداف اصلی این شرکت‌ها است.

توسعه بازار سرمایه: حضور شرکت‌های تعاونی در بورس می‌تواند به توسعه و رشد بازار سرمایه کشور کمک کند و بازار رقابتی‌تر و پویاتری را فراهم آورد. به طور کلی، حضور در بازار سرمایه برای شرکت‌های تعاونی می‌تواند به عنوان یکی از مقولات محوری در مدل پارادایمی حضور این شرکت‌ها در بورس مطرح شود، زیرا این حضور می‌تواند به توسعه و پایداری این نوع شرکت‌ها و همچنین به توسعه بازار سرمایه و اقتصاد کلان کشور کمک کند.

پروژه‌ها و شرکت‌ها باشد. همچنین، حضور شرکت‌های تعاونی می‌تواند منجر به تنوع بیشتری در نوع شرکت‌ها و فعالیت‌های اقتصادی در بازار سرمایه شود، که این امر به رشد و پایداری بیشتر بازار کمک می‌کند. به طور کلی، حضور شرکت‌های تعاونی در بورس می‌تواند به تعادل و رشد اقتصاد کشور کمک کند.

توانایی شرکت‌های تعاونی در جذب سرمایه از حضور در بورس، بستگی به عوامل مختلفی دارد. اولاً، حضور در بورس به شرکت‌های تعاونی امکان دسترسی به منابع مالی بیشتری را می‌دهد، زیرا با انتشار سهام خود، آن‌ها می‌توانند سرمایه‌گذاران جدید را جذب کنند و از طریق این راهکار، میزان سرمایه‌گذاری و فعالیت‌هایشان را گسترش دهند. ثانیاً، حضور در بورس می‌تواند به بهبود مدیریت مالی شرکت‌های تعاونی کمک کند؛ زیرا این امر باعث افزایش نظارت عمومی و افزایش شفافیت در عملکرد مالی آن‌ها می‌شود که به جذب سرمایه‌گذاران بیشتری کمک می‌کند. به طور کلی، حضور در بورس برای شرکت‌های تعاونی امکان‌آفرینی ایجاد می‌کند که به آن‌ها یاری می‌دهد تا رشد در جذب سرمایه و مدیریت مالی خود را تجربه کنند و این مورد می‌تواند به توسعه این شرکت‌ها کمک کند.

استقرار نظام حقوقی و مالی مناسب برای شرکت‌های تعاونی از مهمترین شرایطی است که می‌تواند حضور این شرکت‌ها در بورس را تسهیل کند. نظام حقوقی مناسب باید شرایطی را فراهم کند که به شرکت‌های تعاونی امکان دسترسی به بازار سرمایه را بدهد و حقوق و تعهدات آن‌ها را تضمین کند. این امر شامل تدوین و اجرای قوانین و مقررات مرتبط با شرکت‌های تعاونی، تضمین حقوق سهامداران و اعضای تعاونی و ایجاد فرآیندهای قانونی برای مدیریت و نظارت بر این شرکت‌ها است. در مورد نظام مالی، باید ابزارهای مالی مناسبی برای شرکت‌های تعاونی وجود داشته باشد تا بتوانند سرمایه‌گذاری‌های خود را بهینه‌تر مدیریت و بتوانند سرمایه‌گذاران را جذب کنند. این مورد شامل ایجاد سیستم‌های تأمین مالی، ایجاد ابزارهای مالی متنوع مانند اوراق قرضه و ارائه خدمات بانکی مناسب برای شرکت‌های تعاونی می‌باشد. به طور خلاصه، استقرار نظام حقوقی و مالی مناسب برای شرکت‌های تعاونی از شرایط اساسی است که به آن‌ها کمک می‌کند تا به بهترین شکل ممکن در بازار سرمایه عمل کنند و حضور موثری در بورس داشته باشند.

نقش شرکت‌های تعاونی در اقتصاد کشور می‌تواند به عنوان یکی از مقولات محوری مدل پارادایمی حضور آن‌ها در بورس مطرح شود. این مدل بر این ایده تأکید دارد که شرکت‌های تعاونی نه تنها به

گزارشگری مالی خواهند شد که این امر می‌تواند به بهبود عملکرد و سودآوری این شرکت‌ها کمک کند.

اصلاح قوانین مربوط به مسئله تعاونی در قانون اساسی و برنامه‌های توسعه کشور می‌تواند به عنوان یکی از راهبردها و اقدامات مدل پارادایمی در حضور شرکت‌های تعاونی در بورس مطرح گردد. این اقدامات می‌توانند شامل موارد زیر باشند:

ارتقاء حقوق و تضمینات حقوقی: اصلاح قوانین مربوط به تعاونی‌ها در قانون اساسی و برنامه‌های توسعه کشور، می‌تواند به افزایش حقوق و تضمینات حقوقی اعضای تعاونی‌ها کمک کند. این اقدام می‌تواند به افزایش اعتماد اعضا به تعاونی‌ها و تشویق به حضور آن‌ها در بازار سرمایه کمک کند.

۱ ایجاد فرصت‌های جدید برای توسعه تعاونی‌ها: اصلاح قوانین می‌تواند فرصت‌های جدیدی برای توسعه و گسترش فعالیت‌های تعاونی‌ها فراهم کند. این اقدامات می‌توانند شامل ارائه تسهیلات مالی و مالیاتی، افزایش اعتبار و تشویق به نوآوری و کارآفرینی باشد.

تشویق به حضور در بازار سرمایه: اصلاح قوانین مربوط به تعاونی‌ها می‌تواند شرایطی را فراهم کند که این شرکت‌ها به سادگی و با اطمینان بیشتری به بازار سرمایه وارد شوند. این اقدامات می‌توانند شامل تسهیلات مالی، افزایش شفافیت و ارتقاء مهارت‌های مدیریتی باشند.

اصلاح قوانین مربوط به تعاونی‌ها در قانون اساسی و برنامه‌های توسعه کشور می‌تواند به عنوان یکی از راهبردها و اقدامات مدل در حضور شرکت‌های تعاونی در بورس مطرح شود، زیرا این اقدامات می‌تواند به توسعه و پایداری این شرکت‌ها و همچنین به توسعه بازار سرمایه و اقتصاد کلان کشور کمک کند.

افزایش سرمایه می‌تواند به عنوان یکی از راهبردهای توسعه بخش تعاون، از راهبردها و اقدامات مدل پارادایمی در حضور شرکت‌های تعاونی در بورس مطرح شود. این اقدامات می‌توانند شامل موارد زیر باشند:

ایجاد شرایط ملایم‌تر برای تعاونی‌ها: اصلاح سیاست‌های ناظر بر بازار کار و بازار پولی می‌تواند شرایط ملایم‌تری را برای تعاونی‌ها فراهم کند، از جمله شرایطی که بتواند به تشویق ایجاد و توسعه تعاونی‌ها در صنایع و بخش‌های مختلف اقتصادی کمک کند.

ارتقاء سیاست‌ها برای حمایت از تعاون: اصلاح سیاست‌ها به منظور افزایش حمایت و تشویق به رشد تعاونی‌ها و ارتقاء آن‌ها در بازار سرمایه می‌تواند مؤثر باشد. این اقدامات می‌توانند شامل ارائه تسهیلات مالی، تخصیص منابع، و تعیین تقویتی مالیاتی باشند.

تاثیر فعالیت در بازارهای سرمایه بر عملکرد و ارزش شرکت‌های تعاونی به عنوان یکی از مقولات محوری در مدل پارادایمی حضور این شرکت‌ها در بورس بسیار مهم است. این تأثیر می‌تواند به چندین نحو مورد بررسی قرار گیرد: رشد ارزش سهام: حضور در بازار سرمایه می‌تواند به افزایش ارزش سهام شرکت‌های تعاونی منجر شود. این ارزش‌افزایی می‌تواند از طریق رشد درآمدها، سودآوری، و ارتقای موقعیت رقابتی شرکت‌ها صورت گیرد.

دسترسی به منابع مالی: حضور در بازار سرمایه امکان دسترسی به منابع مالی بیشتری را برای شرکت‌های تعاونی فراهم می‌آورد. این منابع مالی می‌تواند برای سرمایه‌گذاری در پروژه‌های جدید، توسعه فعالیت‌ها و بهبود عملکرد مالی استفاده شود.

افزایش شفافیت و اعتماد: فعالیت در بازار سرمایه باعث افزایش شفافیت و اعتماد سرمایه‌گذاران و عموم مردم به شرکت‌ها می‌شود، که این موارد نقش مهمی در ارزش‌آفرینی و پایداری شرکت‌های تعاونی دارد.

ارتقای عملکرد مالی: حضور در بازار سرمایه می‌تواند بهبود عملکرد مالی شرکت‌های تعاونی را تحریک کند، زیرا این شرکت‌ها مجبور به ارائه گزارش‌ها و اطلاعات مالی دقیق‌تری می‌شوند و نیازمند به بهبود فعالیت‌هایشان می‌شوند.

تبدیل شرکت‌های تعاونی به شرکت‌های تعاونی سهامی عام از راهبردها و اقدامات مدل پارادایمی در حضور شرکت‌های تعاونی در بورس می‌تواند به عنوان یکی از راهکارهای ارتقاء فعالیت‌ها و افزایش توانمندی‌های این شرکت‌ها مطرح شود. در این راستا، می‌توان تأثیرات و اقدامات مدل پارادایمی را به شکل زیر بررسی کرد:

دسترسی به منابع مالی بیشتر: با تبدیل به شرکت‌های تعاونی سهامی عام، این شرکت‌ها دسترسی بیشتری به منابع مالی در بازار سرمایه خواهند داشت، زیرا قابلیت فروش سهام در بورس را خواهند داشت که این امر می‌تواند به توسعه فعالیت‌ها و پروژه‌های جدید این شرکت‌ها کمک کند.

افزایش شفافیت و اعتماد: تبدیل به شرکت‌های سهامی عام باعث افزایش شفافیت و اعتماد عمومی به این شرکت‌ها خواهد شد، زیرا آن‌ها ملزم به ارائه گزارش‌ها و اطلاعات مالی دقیق‌تری به سهامداران و بازار سرمایه می‌شوند که این موارد نقش مهمی در ارتقای اعتماد مردم به این شرکت‌ها و افزایش ارزش آن‌ها خواهد داشت.

ارتقاء مدیریت و عملکرد: تغییر نهادی به شرکت‌های سهامی عام ممکن است منجر به بهبود مدیریت و عملکرد این شرکت‌ها شود؛ زیرا آن‌ها نیازمند به انطباق با استانداردهای بین‌المللی مدیریت و

ارتقاء دانش فنی و تخصصی: ارائه منابع و مطالب آموزشی مرتبط با بازارهای سرمایه، حسابداری، مدیریت مالی و سایر مهارت‌های مرتبط به مدیران تعاونی‌ها به منظور افزایش دانش و تخصص آن‌ها در این زمینه‌ها.

ایجاد شبکه‌های تخصصی: ایجاد شبکه‌ها و انجمن‌های تخصصی مدیران تعاونی‌ها که فرصتی برای تبادل تجربیات، ایده‌ها و دانش در زمینه بازارهای سرمایه فراهم می‌کنند.

همکاری با مشاوران مالی و حسابرسان: استفاده از خدمات مشاوران مالی و حسابرسان حرفه‌ای به منظور بهبود فرآیندهای مالی و ارائه گزارش‌های مالی دقیق‌تر و شفاف‌تر توسط مدیران تعاونی‌ها.

با افزایش سطح اطلاعات فنی و تخصصی مدیران تعاونی‌ها، آن‌ها قادر خواهند بود با چالش‌ها و فرصت‌های بازار سرمایه بهتر برخورد کنند و تصمیمات مدیریتی مناسب‌تری برای رشد و توسعه شرکت‌هایشان بگیرند. این اقدامات می‌توانند به عنوان یکی از راهبردها و اقدامات مدل پارادایمی برای حضور شرکت‌های تعاونی در بورس، به توسعه و پایداری این شرکت‌ها و افزایش اعتماد سرمایه‌گذاران و عموم مردم به آن‌ها کمک کنند.

افزایش اعتبار و شناخت شرکت‌های تعاونی در بازارهای سرمایه از پیامدهای مثبت حضور آن‌ها در بورس است. این حضور باعث افزایش شناخت عمومی و اعتبار شرکت‌های تعاونی می‌شود که از اهمیت بسیاری برخوردار است. این پیامدها عبارتند از:

افزایش اعتماد عمومی: حضور شرکت‌های تعاونی در بازار سرمایه باعث افزایش اعتماد عمومی به این شرکت‌ها می‌شود، زیرا حضور در بورس به معنای انطباق با استانداردهای مالی و حسابداری بین‌المللی و پذیرفته شده است.

افزایش دسترسی به منابع مالی: حضور در بازار سرمایه امکان دسترسی به منابع مالی بیشتری را برای شرکت‌های تعاونی فراهم می‌کند. این امر می‌تواند به توسعه و رشد شرکت‌ها کمک کند و از راه‌حل‌های متنوعی برای تأمین مالی استفاده شود.

افزایش شناخت و شفافیت: حضور در بازار سرمایه باعث افزایش شناخت و شفافیت شرکت‌های تعاونی می‌شود. اطلاعات مالی و عملکرد شرکت‌ها به طور عمومی در دسترس قرار می‌گیرد که این امر به افزایش شناخت و اعتماد سرمایه‌گذاران و عموم مردم منجر می‌شود.

افزایش ارزش شرکت: حضور در بازار سرمایه می‌تواند به افزایش ارزش شرکت‌ها و سهام آن‌ها منجر شود. این امر می‌تواند به مالکان سابقه و مزایای مالی بیشتری را فراهم کند.

افزایش شفافیت و اعتماد: اصلاح سیاست‌های نظارتی بر بازار سرمایه و بازار کار می‌تواند به افزایش شفافیت و اعتماد سرمایه‌گذاران و اعضای تعاون‌ها کمک کند. این اقدامات می‌تواند با ارتقاء نظارت و اطلاع‌رسانی موثر، به افزایش اعتماد و حضور فعال‌تر تعاون‌ها در بازار سرمایه منجر شود.

به طور خلاصه، اصلاح سیاست‌های ناظر بر بازار کار، بازار پولی و بازار سرمایه می‌تواند به عنوان یکی از راهبردها و اقدامات مدل پارادایمی در حضور شرکت‌های تعاونی در بورس مطرح شود. این اقدامات می‌توانند به توسعه و پایداری این شرکت‌ها و همچنین به توسعه بازار سرمایه و اقتصاد کلان کشور کمک کنند.

تدوین استانداردهای حسابداری و حسابرسی مرتبط با شرکت‌های تعاونی سهام عام به منظور بهبود گزارشگری و شفافیت مالی شرکت‌های تعاونی می‌تواند به عنوان یکی از راهبردها و اقدامات مدل پارادایمی در حضور این شرکت‌ها در بورس مطرح شود. این استانداردها و اقدامات می‌توانند شامل موارد زیر باشند:

تدوین استانداردهای حسابداری: ایجاد استانداردهای حسابداری خاص برای شرکت‌های تعاونی سهام عام که به شیوه‌ای واضح و قابل فهم اطلاعات مالی را ارائه کنند. این استانداردها باید شامل قوانین و دستورالعمل‌هایی برای تدوین گزارش‌های مالی دقیق و شفاف باشند.

تدوین استانداردهای حسابرسی: ایجاد استانداردهای حسابرسی خاص برای شرکت‌های تعاونی سهام عام که بتواند بهبود شفافیت و اعتماد به گزارش‌های مالی این شرکت‌ها را تضمین کند. این استانداردها باید شامل راهنمایی‌ها و معیارهایی برای انجام حسابرسی دقیق و موثر باشند.

ارتقاء فرآیندهای گزارشگری: توسعه و بهبود فرآیندهای گزارشگری مالی در شرکت‌های تعاونی سهام عام به منظور ارائه اطلاعاتی دقیق، جامع و قابل اطمینان به سرمایه‌گذاران و عموم مردم. این شامل تسهیلات مورد نیاز برای تولید، تجزیه و تحلیل اطلاعات مالی و تهیه گزارش‌های مالی مطلوب است.

افزایش سطح اطلاعات فنی و تخصصی مدیران تعاونی‌ها در ارتباط با ورود به بازارهای سرمایه می‌تواند به عنوان یکی از راهبردها و اقدامات مدل در حضور شرکت‌های تعاونی در بورس مطرح شود. این اقدامات می‌توانند شامل موارد زیر باشند:

آموزش و ارتقاء مهارت‌های مدیران: ارائه دوره‌های آموزشی و کارگاه‌های آموزشی برای مدیران تعاونی‌ها به منظور افزایش دانش و تخصص آن‌ها در زمینه بازارهای سرمایه و اصول مدیریت مالی.

افزایش رقابت‌پذیری و پایداری مالی شرکت‌های تعاونی در بازارهای سرمایه از پیامدهای مثبت حضور آن‌ها در بورس است. این پیامدها به شرح زیر می‌توانند باشند:

افزایش دسترسی به منابع مالی: حضور در بازار سرمایه به شرکت‌های تعاونی امکان دسترسی به منابع مالی بیشتر را فراهم می‌کند. این افزایش منابع مالی می‌تواند بهبود قابلیت رقابتی شرکت‌های تعاونی را در بازارهای مختلف فراهم کند.

افزایش شفافیت و مدیریت مالی: حضور در بورس باعث می‌شود که شرکت‌های تعاونی ملزم به ارائه گزارش‌های مالی شفاف و قابل اعتماد شوند. این شفافیت بهبود مدیریت مالی و عملکرد شرکت‌ها را تسهیل می‌کند.

افزایش اعتماد سرمایه‌گذاران: حضور در بازار سرمایه و ارائه اطلاعات مالی شفاف، باعث افزایش اعتماد سرمایه‌گذاران به شرکت‌های تعاونی می‌شود. این اعتماد منجر به جذب سرمایه‌گذاری بیشتر و افزایش پایداری مالی شرکت‌ها می‌شود.

افزایش قابلیت رقابتی: حضور در بازار سرمایه باعث افزایش قابلیت رقابتی شرکت‌های تعاونی می‌شود. این افزایش قابلیت رقابتی منجر به بهبود عملکرد و نوآوری شرکت‌ها و در نتیجه پایداری مالی آن‌ها می‌شود.

افزایش ضریب نفوذ و تاثیرگذاری شرکت‌های تعاونی از پیامدهای مثبت حضور آن‌ها در بورس است. این پیامدها به شرح زیر می‌تواند باشند:

توسعه بازار سرمایه: حضور شرکت‌های تعاونی در بورس باعث افزایش تنوع و توسعه بازار سرمایه می‌شود. این شرکت‌ها اغلب به عنوان نماینده‌های بخش‌های اقتصادی مختلف عمل می‌کنند و افزایش تعداد آن‌ها در بورس منجر به افزایش تنوع و عمق بازار می‌شود.

افزایش تأثیرگذاری در تصمیم‌گیری‌های اقتصادی: حضور شرکت‌های تعاونی در بورس باعث افزایش تأثیرگذاری آن‌ها در تصمیم‌گیری‌های اقتصادی می‌شود. این شرکت‌ها به عنوان نمایندگان اعضای خود در بورس، توانایی بیشتری در تأثیرگذاری بر سیاست‌ها، استراتژی‌ها و تصمیمات مرتبط با بازار سرمایه دارند. افزایش نقش اجتماعی: حضور شرکت‌های تعاونی در بورس به آن‌ها امکان می‌دهد که نقش اجتماعی بیشتری را ایفا کنند. این شرکت‌ها با ارائه خدمات مالی و اقتصادی به اعضای خود و جامعه، می‌توانند به بهبود وضعیت اقتصادی و اجتماعی کمک کنند.

افزایش رقابت و نوآوری: حضور شرکت‌های تعاونی در بورس باعث افزایش رقابت و نوآوری در بازار می‌شود. این شرکت‌ها با وجود تنوع و اختلاف در بخش‌های مختلف اقتصادی، میزان رقابت و

افزایش ارزش افزوده برای اعضای شرکت‌های تعاونی در بازارهای سرمایه از پیامدهای مثبت حضور آن‌ها در بورس است. این پیامدها به شرح زیر می‌توانند باشند:

افزایش سوددهی: حضور در بازار سرمایه می‌تواند باعث افزایش سوددهی شرکت‌های تعاونی شود، زیرا این شرکت‌ها می‌توانند به منابع مالی بیشتری دسترسی پیدا کنند و از این منابع برای توسعه و بهبود عملکرد خود استفاده کنند.

افزایش ارزش سهام: حضور در بازار سرمایه می‌تواند منجر به افزایش ارزش سهام شرکت‌های تعاونی شود. این ارزش‌گذاری افزایش اعتبار و اعتماد سرمایه‌گذاران و افراد عضو را به همراه دارد. افزایش دسترسی به منابع مالی: حضور در بازار سرمایه به شرکت‌های تعاونی امکان دسترسی به منابع مالی بیشتری را فراهم می‌کند که این امر به افزایش سرمایه‌گذاری در پروژه‌ها و فعالیت‌های مختلف منجر می‌شود.

افزایش شفافیت و اعتبار: حضور در بازار سرمایه باعث افزایش شفافیت و اعتبار شرکت‌های تعاونی می‌شود، زیرا آن‌ها موظف به ارائه گزارش‌ها و اطلاعات مالی شفاف و قابل اعتماد می‌شوند که این امر به افزایش اعتماد سرمایه‌گذاران و اعضای شرکت‌ها منجر می‌شود.

افزایش نقدشوندگی سهام اعضای شرکت‌های تعاونی در بازارهای سرمایه از پیامدهای مثبت حضور آن‌ها در بورس است. این پیامدها به شرح زیر می‌تواند باشند:

افزایش فعالیت و معاملات: حضور در بورس می‌تواند باعث افزایش فعالیت و معاملات سهام اعضای شرکت‌های تعاونی شود. این افزایش فعالیت به دلیل افزایش شناخت و اعتماد به این سهام و همچنین دسترسی آسان‌تر به بازار سرمایه اتفاق می‌افتد.

افزایش ارزش سهام: نقدشوندگی بیشتر سهام اعضای شرکت‌های تعاونی در بازار سرمایه می‌تواند منجر به افزایش ارزش سهام و در نتیجه افزایش سرمایه‌گذاری و علاقه سرمایه‌گذاران به این شرکت‌ها شود.

افزایش اعتبار: نقدشوندگی بیشتر سهام شرکت‌های تعاونی در بازار سرمایه می‌تواند به افزایش اعتبار و شناخت بیشتر این شرکت‌ها در نظر سرمایه‌گذاران و بازار کمک کند.

افزایش قابلیت دسترسی به منابع مالی: افزایش نقدشوندگی سهام شرکت‌های تعاونی باعث افزایش قابلیت دسترسی به منابع مالی بیشتری می‌شود، که این امر سبب توسعه و رشد این شرکت‌ها خواهد شد.

افزایش شفافیت و اعتماد عمومی: حضور شرکت‌های تعاونی در بورس باعث افزایش شفافیت و اعتماد عمومی به امور مالی و اداری این شرکت‌ها می‌شود. این شفافیت و اعتماد به مردم اطمینان می‌دهد که منافع عمومی و اعضای شرکت‌ها به درستی رعایت می‌شود.

تحقق انصاف اقتصادی: حضور شرکت‌های تعاونی در بورس می‌تواند به تحقق انصاف اقتصادی در جامعه کمک کند. این شرکت‌ها از طریق ایجاد فرصت‌های سرمایه‌گذاری برای اعضا و افراد جامعه، به توزیع عادلانه‌تر ثروت و فرصت‌های اقتصادی در جامعه کمک می‌کنند.

با توجه به اهمیت حضور شرکت‌های تعاونی در بازار سرمایه و نقش آنها در توسعه اقتصادی، پیشنهاد‌های کاربردی زیر برای شرکت‌های تعاونی، به شرح زیر ارائه می‌گردد:

توسعه برنامه‌های آموزشی: ایجاد برنامه‌های آموزشی مستمر برای مدیران و کارکنان شرکت‌های تعاونی در زمینه‌های حاکمیت شرکتی، مدیریت مالی، حسابداری، ورود به بازار سرمایه و دیگر مهارت‌های مرتبط.

تشکیل تیم‌های متخصص: تشکیل تیم‌های متخصص و تخصصی برای بررسی و آنالیز فرصت‌ها و تهدیدات بازار سرمایه و ارائه راهکارهای مطلوب برای مدیریت ریسک‌ها و بهره‌وری بیشتر.

توسعه روابط با سرمایه‌گذاران: برقراری و توسعه روابط مستمر با سرمایه‌گذاران و نهادهای مالی به منظور جذب سرمایه، ایجاد اعتماد و تسهیل دریافت منابع مالی مورد نیاز.

جهت سهولت راهیابی شرکت‌های تعاونی به بورس، پیشنهادهایی نیز برای برای سازمان بورس و اوراق بهادار به شرح زیر ارائه می‌گردد:

ایجاد فرصت‌های آموزشی: برگزاری دوره‌های آموزشی و کارگاه‌های آموزشی متخصص برای شرکت‌های تعاونی در زمینه روش‌ها و فرآیندهای ورود به بازار سرمایه و اجرای مقررات بازار سرمایه.

ارائه خدمات مشاوره: ارائه خدمات مشاوره‌ای متخصص برای شرکت‌های تعاونی به منظور کمک در انجام مراحل ورود به بازار سرمایه، ارتقاء فرآیندهای مالی و حسابداری، و بهبود نظارت و اجرای مقررات بازار سرمایه.

ارائه خدمات مشاوره: ارائه خدمات مشاوره‌ای متخصص برای شرکت‌های تعاونی به منظور کمک در انجام مراحل ورود به بازار سرمایه، ارتقاء فرآیندهای مالی و حسابداری، و بهبود نظارت و اجرای قوانین.

نوآوری را افزایش می‌دهند که این امر به بهبود عملکرد و توسعه بازار سرمایه کمک می‌کند.

توسعه مناطق روستایی و کمتر توسعه‌یافته از پیامدهای مثبت حضور شرکت‌های تعاونی در بورس است. این پیامدها به شرح زیر می‌تواند باشند:

ایجاد فرصت‌های اشتغال: حضور شرکت‌های تعاونی در بورس می‌تواند فرصت‌های اشتغال در مناطق روستایی را ایجاد کند. این شرکت‌ها از منابع مالی بدست آمده از بازار سرمایه برای توسعه فعالیت‌های اقتصادی خود و ایجاد اشتغال در روستاها استفاده می‌کنند.

افزایش سرمایه‌گذاری در زیربخش‌های کشاورزی و صنعتی: حضور شرکت‌های تعاونی در بورس باعث افزایش سرمایه‌گذاری در زیربخش‌های کشاورزی و صنعتی مناطق روستایی می‌شود. این سرمایه‌گذاری‌ها به توسعه و بهبود زیرساخت‌ها، ارتقاء تکنولوژی، و افزایش تولید و اشتغال در این مناطق کمک می‌کند.

توسعه زیرساخت‌ها و خدمات عمومی: حضور شرکت‌های تعاونی در بورس می‌تواند منجر به توسعه زیرساخت‌ها و خدمات عمومی در مناطق روستایی شود. این شرکت‌ها می‌توانند از منابع مالی بدست آمده از بازار سرمایه برای ساخت و بهبود این زیرساخت‌ها، مانند جاده‌ها، آب‌وهوا، و ارتقاء خدمات بهداشتی و آموزشی، استفاده کنند.

افزایش درآمد و بهبود شرایط اقتصادی: حضور شرکت‌های تعاونی در بورس می‌تواند بهبود شرایط اقتصادی افراد و خانواده‌های روستایی را نیز به همراه داشته باشد. افزایش سرمایه‌گذاری و توسعه فعالیت‌های اقتصادی در این مناطق، منجر به افزایش درآمد و بهبود شرایط زندگی مردم می‌شود.

تقویت ارزش‌های اجتماعی از پیامدهای مثبت حضور شرکت‌های تعاونی در بورس است. این پیامدها به شرح زیر می‌توانند باشند:

ترویج همکاری و انسجام اجتماعی: حضور شرکت‌های تعاونی در بورس می‌تواند به ترویج ارزش‌های همکاری، انسجام و اعتماد در جامعه کمک کند. این شرکت‌ها بر پایه اصول تعاونی و همکاری تشکیل شده و با فعالیت در بازار سرمایه، میزان همکاری و تعامل بین افراد و گروه‌ها را افزایش می‌دهند.

تقویت اقتصاد محلی: حضور شرکت‌های تعاونی در بورس می‌تواند منجر به تقویت اقتصاد محلی و توسعه اجتماعی در مناطق مختلف شود. این شرکت‌ها معمولاً به عنوان نمایندگان جامعه محلی فعالیت می‌کنند و با تقویت ارتباطات محلی و توسعه فعالیت‌های اقتصادی، به رشد و توسعه اجتماعی کمک می‌کنند.

- Avenues for Future Research. *International Society for Third-Sector Research*, 32, 964-978. <https://doi.org/10.1007/s11266-021-00328-8>
- Ferguson, G. (2018). The social economy in Bolivia: Indignity, solidarity, and alternatives to capitalism. *VOLUNTAS: International Journal of Voluntary and Nonprofit Organizations*, 29(6), 1233-1243. <https://doi.org/10.1007/s11266-018-0013-z>
- Hovelaque, V., Duvaleix-Treguer, S., & Cordier, J. (2009). Effects of constrained supply and price contracts on agricultural cooperatives. *European Journal of Operational Research*, 199, 769-780. <https://doi.org/10.1016/j.ejor.2008.08.005>
- Menzani, T., & Zamagni, V. (2010). Cooperative networks in the Italian economy. *Enterprise & Society*, 11, 98-127. <https://doi.org/10.1093/es/khp029>
- Saz-Gil, I., Bretos, I., & Díaz-Foncela, M. (2021). Cooperatives and social capital: A narrative literature review and directions for future research. *Sustainability*, 13(2), 534-552. <https://doi.org/10.3390/su13020534>

و همچنین برای تدوین کنندگان قوانین و مقررات پیشنهادهای زیر مطرح می‌گردد:

اصلاح و به‌روزرسانی قوانین: اصلاح و به‌روزرسانی قوانین مرتبط با شرکت‌های تعاونی به منظور تسهیل در ورود به بازار سرمایه، افزایش شفافیت و اعتماد، و ارائه محیط مناسب برای فعالیت‌های مالی.

تسهیل در مقررات حسابرسی: ایجاد مقررات منعطف‌تر و متناسب با ویژگی‌های شرکت‌های تعاونی برای انجام حسابرسی، بهبود گزارشگری مالی و ارائه اطلاعات شفاف‌تر.

تشویق به توسعه بازار سرمایه: ایجاد تخفیف‌ها و تسهیلات مالی و مالیاتی برای شرکت‌های تعاونی به منظور جذب سرمایه و حضور فعال در بازار سرمایه. با اجرای این پیشنهادها، شرکت‌های تعاونی می‌توانند بهبود موقعیت خود در بازار سرمایه را تجربه کرده و به عنوان عامل مهمی در توسعه اقتصادی کشور نقش ایفا کنند.

## منابع

- بازرگان، عباس. (۱۴۰۰). مقدمه‌ای بر روش‌های تحقیق کیفی و آمیخته (رویکردهای متداول در علوم رفتاری)، ویرایش چهارم، چاپ دوازدهم، انتشارات کتاب دیدآور، تهران.
- تقوا، محمدرضا، رودساز، حبیب اله، و رضایی نژاد، محمدرضا. (۱۴۰۰). بررسی عوامل تاثیرگذار بر تامین مالی تعاونی‌های سهامی سرمایه گذار (مورد مطالعاتی: گروه تعاونی پیشگامان کویر یزد). *سیاست نامه علم و فناوری*، ۱۱(۴) (پیاپی ۳۷)، ۲۷-۴۴. <https://sid.ir/paper/1049185/fa>
- جفره، منوچهر و محمودی، حسینعلی. (۱۳۹۱). بررسی موانع حضور شرکتهای تعاونی در بورس و ارائه راهکارهای عملی در جهت رفع آن. *ماهنامه اجتماعی، اقتصادی، علمی و فرهنگی کار و جامعه*، ۱۵۲، ۳۲-۴۴. <http://noo.rs/LdlcF>
- شهبازی، لاله، علوی، پرویز و حسن‌زاده، حیدر. (۱۳۹۱). بررسی مبنای حقوقی شکل‌گیری شرکت‌های تعاونی در ایران با تاکید بر شرکتهای تعاونی سهامی عام. پایان‌نامه کارشناسی ارشد. دانشگاه آزاد اسلامی واحد تهران مرکز.
- فیض‌آبادی، حسین، مجدی، علی‌اکبر، حسینی‌درمیان، غلام‌رضا و وکیلی، هادی. (۱۴۰۲). بررسی نقش تعاونی‌ها در بازتولید سرمایه اجتماعی و ارتباط آن با بهره‌وری. *مدیریت سرمایه اجتماعی*، ۱۰(۲)، ۱۷۷-۱۹۵. <https://doi.org/10.22059/jscm.2023.349219.2345>
- Benavides. A.F.C & Ehrenhard. M. (2021). Rediscovering the Cooperative Enterprise: A Systematic Review of Current Topics and